



3 year guarantee / Garantie 3 ans



FALCON

FALCON ASCENT

FALCON MOUNTAIN



EN 358: 2018

EN 813: 2008

EN 12277: 2015

+ A1: 2018

(FALCON MOUNTAIN only)

ASTM F1772-2017

XF494-2004: FZL-DD-I



TP TC 019/2011

WARNING / ATTENTION

Activities involving the use of this equipment are inherently dangerous. You are responsible for your own actions and decisions.

- Read and understand all instructions for Use.
- Get specific training in its proper use.
- Become acquainted with its capabilities and limitations.
- Understand and accept the risks involved.

FAILURE TO HEED ANY OF THESE WARNINGS MAY RESULT IN SEVERE INJURY OR DEATH.

Les activités impliquant l'utilisation de cet équipement sont par nature dangereuses. Vous êtes responsable de vos actes, de vos décisions et de votre sécurité.

- Lire et comprendre toutes les instructions d'utilisation.
- Vous former spécifiquement à l'utilisation de cet équipement.
- Vous familiariser avec votre équipement, apprendre à connaître ses performances et ses limites.
- Comprendre et accepter les risques induits.

LE NON-RESPECT D'UN SEUL DE CES AVERTISSEMENTS PEUT ÊTRE LA CAUSE DE BLESSURES GRAVES OU MORTELLES.

Traceability and markings Traçabilité et marquage

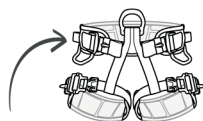

a. **CE** b. 0082

APAVE Exploitation France SAS
6 Rue du Général Audran
92412 Courbevoie cedex -
France
N°0082

e. Individual number / Numéro individuel

00 A 0000000 000

f. g. h. i.

k. **FALCON**

a. b. **CE** 0082

EAC

TP TC 019/2011

ASTM
F1772-2017

GB 6095-2021

XF494-2004: FZL-DD-I

EN 358: 2018

EN 358: 2018

EN 358: 2018 / GB 6095-2021 W

EN 358: 2018 / GB 6095-2021 V

User name /
Nom de l'utilisateur

Material /
Matériau

Polyster

PETZL
FR-38920 Crolles
Cedex 105A
France
Tel: +33 (0)4 76 02 09 00
PETZL.COM

DOUBLEBACK

FAST LT
Close / Fermer
CLIC !

Read /
Lire
Nom / Nom
Size / Taille
Serial /
Série

c. d. e. f. g. h. i. j. k. l. m. n. o. p. q. r. s. t. u. v. w. x. y. z.

Sizes / Tailles

FALCON / FALCON ASCENT / FALCON MOUNTAIN

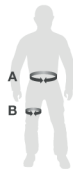

| | 0 | 1 | 2 |
|---|--------------------------------|--------------------------|---------------------------|
| | FALCON only / seulement | | |
| A | 65 - 80 cm 26 - 31 in | 70 - 93 cm 28 - 36 in | 83 - 120 cm 33 - 47 in |
| B | 44 - 59 cm 18 - 23 in | 47 - 62 cm 19 - 24 in | 50 - 65 cm 20 - 25 in |

Weight / Poids



| Sizes / Tailles | 0 | 1 | 2 |
|------------------------|-------|-------|-------|
| FALCON | 900 g | 915 g | 945 g |
| FALCON ASCENT | | 800 g | 830 g |
| FALCON MOUNTAIN | | 670 g | 700 g |

PETZL.COM



Latest version
Dernière version



Other languages
Autres langues



Technical tips
Conseils techniques



PPE checking
Fiche de contrôle EPI

Warning symbols Panneaux d'alertes



PETZL
FR-38920 Crolles
Cedex 105A
PETZL.COM
ISO 9001
© 2024 Petzl
Distribution



Sustaining our Community
Au service de la Communauté
FONDATION-PETZL.ORG

EAC SPECIFICATIONS / Стандарты EAC

ROCT P EH 358-2008
ROCT P 58194-2018/EN 813: 2008

Accessories Accessoires

RING2RING

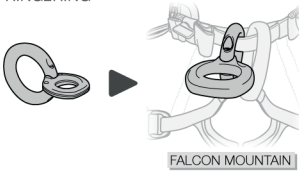

FALCON MOUNTAIN

RING2SIDE



FALCON

FALCON ASCENT

SEAT / SELLETTE

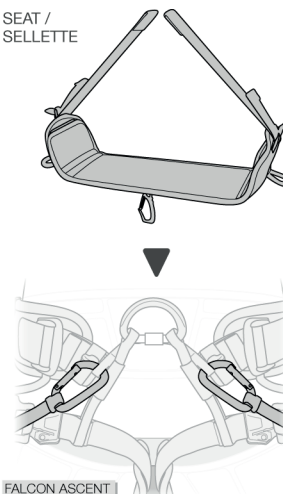

FALCON ASCENT

1. Field of application (text part)
Champ d'application (partie texte)

2. Nomenclature

FALCON

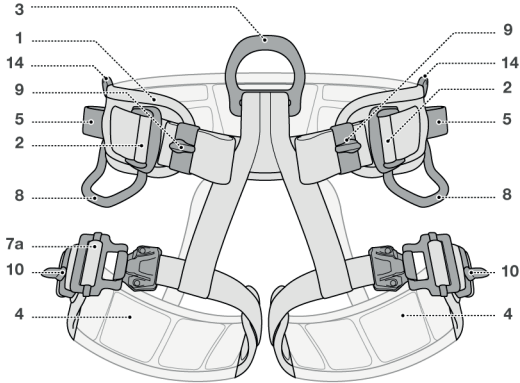

FALCON - FALCON ASCENT

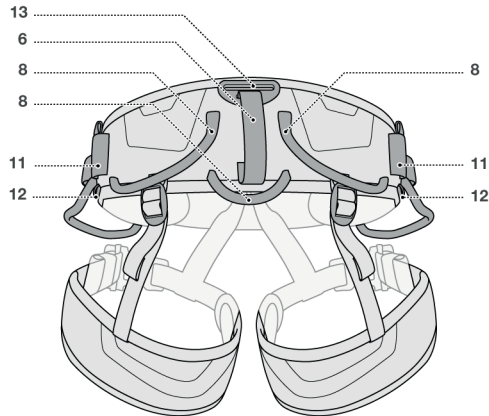

FALCON ASCENT

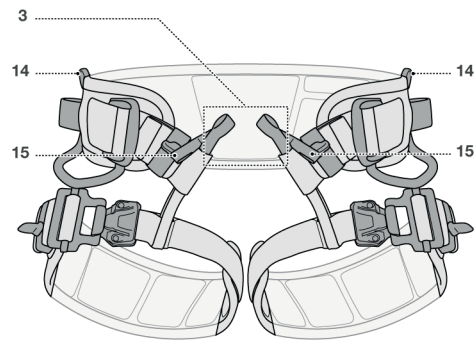

FALCON MOUNTAIN

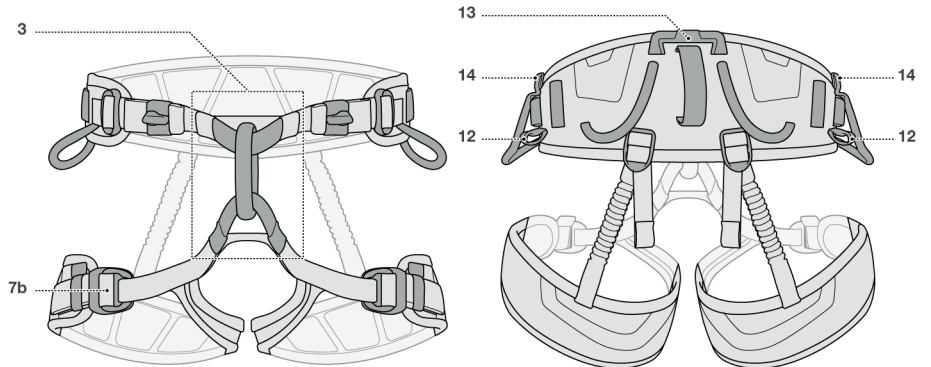

3. Inspection, points to verify
Contrôle, points à vérifier

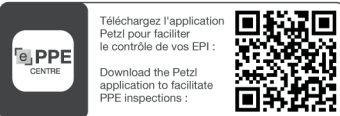

4. Compatibility (text part)
Compatibilité (partie texte)

5. Harness donning setup
Mise en place du harnais

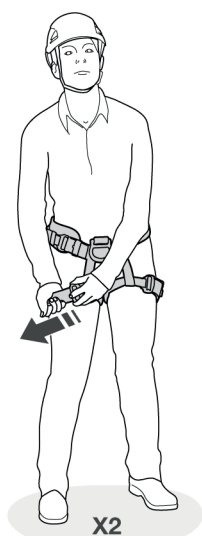
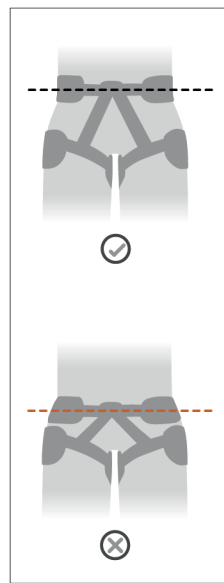
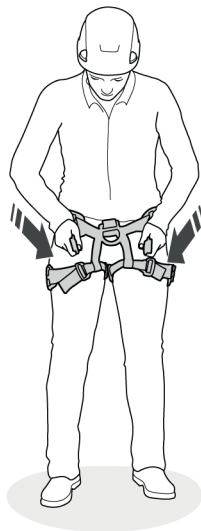
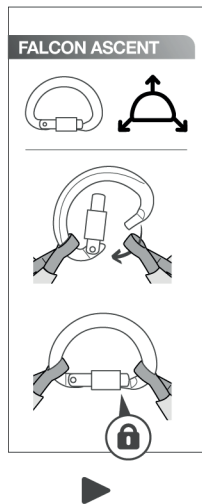
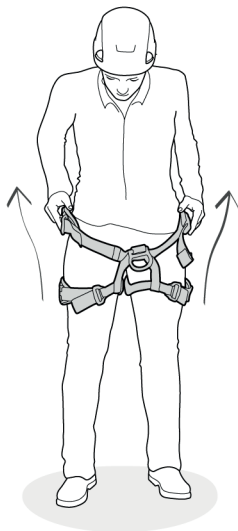

DOUBLEBACK

Close / Fermer



Open / Ouvrir

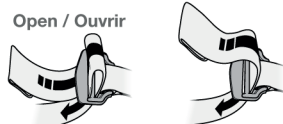

FAST LT

Close / Fermer



CLIC ! → Lock



Open / Ouvrir

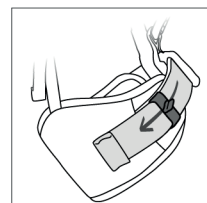
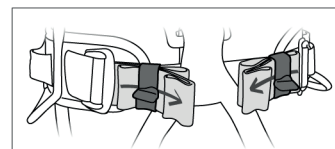
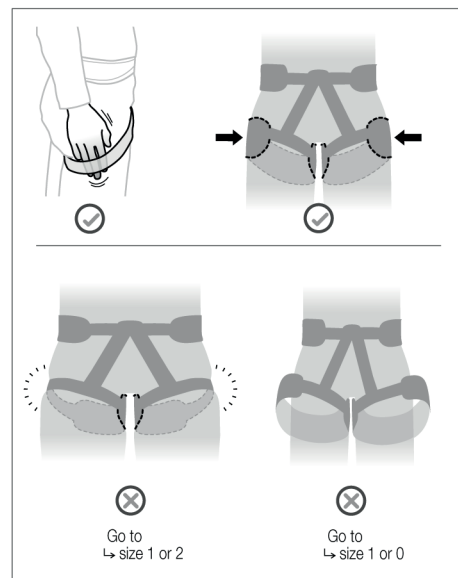
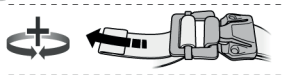

6. EN 358: 2018 harness for work positioning and restraint
Ceinture de maintien au travail et retenue EN 358 : 2018

6a. Ventral attachment point
Point d'attache ventral

FALCON

EN 358 : 2018

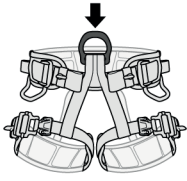

EN 358 : 2018

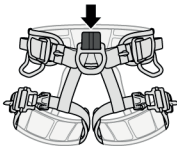

FALCON MOUNTAIN

EN 358 : 2018

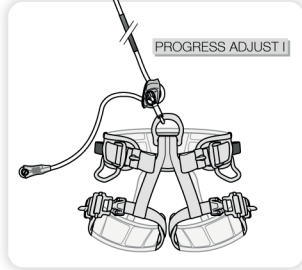
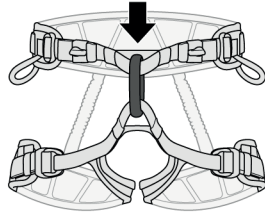

FALCON ASCENT

EN 358 : 2018

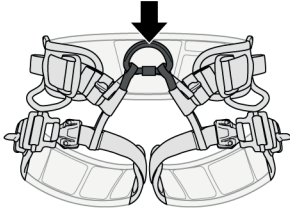

6b. Waistbelt side attachment points
Points d'attache latéraux de ceinture

FALCON MOUNTAIN

EN 358 : 2018

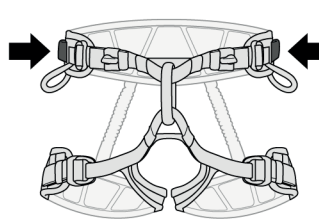

FALCON

EN 358 : 2018
GB 6095-2021/W

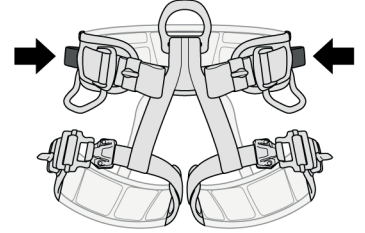

FALCON ASCENT

EN 358 : 2018
GB 6095-2021/W

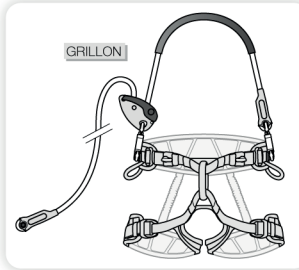
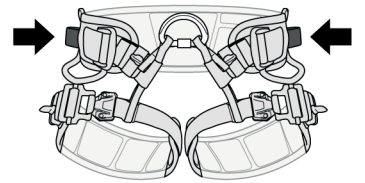

6c. Rear restraint attachment point
Point d'attache arrière de retenue

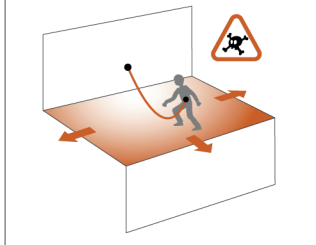
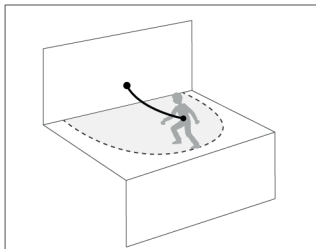

FALCON + FALCON ASCENT

EN 358 : 2018
GB 6095-2021/Q

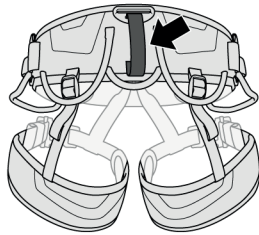

FALCON MOUNTAIN

EN 358 : 2018

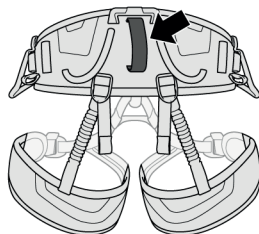

7. Seat harness EN 813: 2008
Harnais cuissard EN 813: 2008

Ventral attachment point
Point d'attache ventral

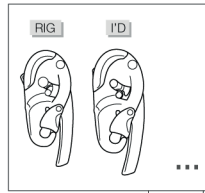

EN 813 : 2008

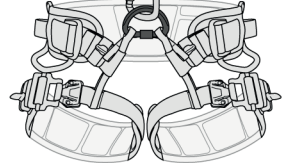

EN 813 : 2008

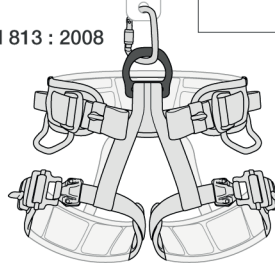

EN 813 : 2008

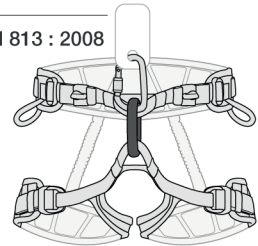

8. Mountaineering EN 12277 type C
Alpinisme EN 12277 type C

Ventral attachment point
Point d'attache ventral

FALCON MOUNTAIN (only)

EN 12277 type C : 2015
+ A1: 2018

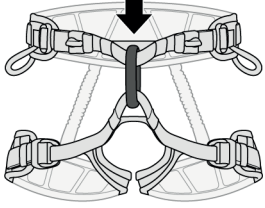

8a. Tying in
Encordement

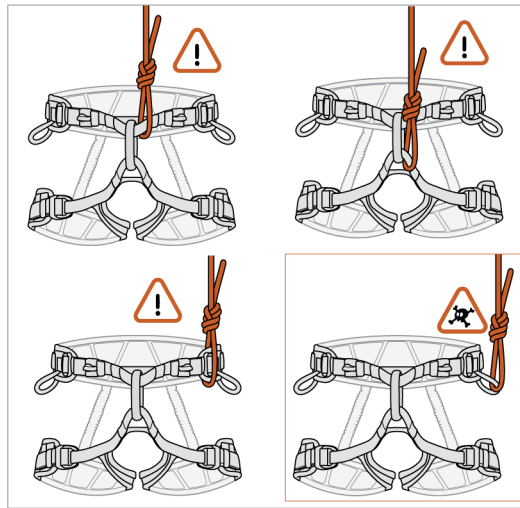
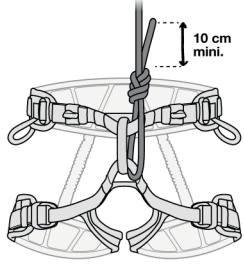
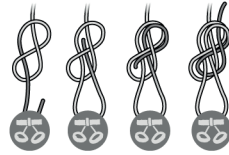

8b. Installing a belay or rappel system
Mise en place du système d'assurance (ou descente)

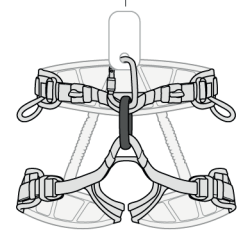
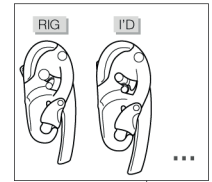

9. Equipment loops
Porte-matériel

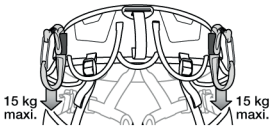
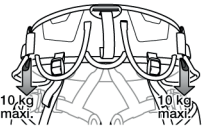
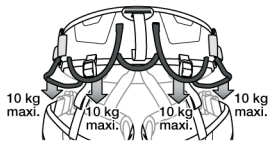

10. Additional information
Informations complémentaires

A. Lifetime / Durée de vie

Serial n° / N° de série
100 XXX XX XXXX + 10 years ans

B. Markings / Marquage



C. Acceptable T° / T° tolérées

+ 80°C / + 176°F
- 40°C / - 40°F

D. Precautions for use / Précautions d'usage



E. Cleaning - Disinfection / Nettoyage - Désinfection



F. Drying / Séchage



G. Storage - Transport
Stockage - transport

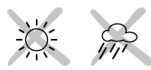

I. Modifications - Repairs
Modifications - Réparations



J. FAQ - Contact
Questions - Contact



These instructions explain how to correctly use your equipment. Only certain techniques and uses are described.

The warning symbols inform you of some potential dangers related to the use of your equipment, but it is impossible to describe them all. Check Petzl.com for updates and additional information.

You are responsible for heeding each warning and using your equipment correctly. Any misuse of this equipment will create additional dangers. Contact Petzl if you have any doubts or difficulty understanding these instructions.

1. Field of application

Personal protective equipment (PPE) used for fall protection from height. FALCON: lightweight sit harness for operations involving work in suspension. FALCON ASCENT: lightweight sit harness for operations involving rope ascent. WARNING: this harness is not suitable for progression using rock climbing techniques; there is a risk of inversion. FALCON MOUNTAIN: very lightweight sit harness for operations involving technical climbing.

This product must not be pushed beyond its limits, nor be used for any purpose other than that for which it is designed.

Responsibility

WARNING

Activities involving the use of this equipment are inherently dangerous. You are responsible for your own actions, decisions and safety.

Before using this equipment, you must:

- Read and understand all Instructions for Use.
- Get specific training in its proper use.
- Become acquainted with its capabilities and limitations.
- Understand and accept the risks involved.

Failure to heed any of these warnings may result in severe injury or death.

This product must only be used by competent and responsible persons, or those placed under the direct and visual control of a competent and responsible person. You are responsible for your actions, your decisions, and your safety and you assume the consequences of same. If you are not able, or not in a position to assume this responsibility, or if you do not fully understand the Instructions for Use, do not use this equipment.

2. Nomenclature

(1) Waistbelt, (2) DOUBLEBACK waistbelt adjustment buckles, (3) Ventral attachment point, (4) Leg loops, (5) Waistbelt side attachment points, (6) Rear restraint attachment point, (7a) FAST leg loop adjustment and fastening buckles, (7b) DOUBLEBACK leg loop adjustment buckles, (8) Equipment loop, (9) Elastic keepers, (10) Leg strap keepers, (11) CARITOOL slots, (12) Bag holder, (13) Rear buckle for chest harness/sit harness connection, (14) Shoulder strap attachment loop, (15) Seat attachment point.

Principal materials:

Webbing: polyester, high-modulus polyethylene.

Buckles: aluminum, steel.

D-ring: aluminum.

3. Inspection, points to verify

Your safety depends upon the integrity of your equipment.

Petzl recommends a detailed inspection by a competent person at least once every 12 months (depending on current regulations in your country, and your conditions of usage). WARNING: your intensity of use may cause you to inspect your PPE more frequently. Follow the procedures described at Petzl.com. Record the results on your PPE inspection form: type, model, manufacturer contact info, serial number or individual number, dates: manufacture, purchase, first use, next periodic inspection; problems, comments, inspector's name and signature.

Before each use

Check the webbing at the attachment points, at the adjustment buckles and at the safety stitching.

Look for cuts, wear and damage due to, for example, use, heat, chemicals. Be particularly careful to check for cut or loose threads.

Verify that the adjustment buckles and the fastening buckles function properly.

During use

It is important to regularly monitor the condition of the product and its connections to the other equipment in the system. Make sure that all items of equipment are correctly positioned with respect to each other.

Wet or icy harness straps are more difficult to adjust.

4. Compatibility

Verify that this product is compatible with the other elements of the system in your application (compatible = good functional interaction).

Equipment used with your harness must meet current standards in your country (e.g. EN 362 or EN 12275 carabiners).

5. Harness setup and donning

- To fasten the FALCON ASCENT, use an EN 362 locking carabiner designed for tri-axial loading, e.g. the OMNI.

- Be sure to correctly stow the excess webbing (folded flat) in the keepers.

Adjustment and suspension test

Your harness must be adjusted to fit snugly to reduce the risk of injury in the event of a fall.

In a safe environment, you must move around and hang in the harness from each attachment point to verify that the harness provides adequate comfort for the intended use and that it is properly adjusted.

6. EN 358: 2018 belt for work positioning and restraint

These attachment points must only be used to attach to a restraint or work positioning system.

See the Instructions for Use of the lanyard used, for usage precautions.

Do not use a work positioning belt if there is a foreseeable risk of the user becoming suspended or exposed to uncontrolled tension on the belt. For work positioning, use an anchor point situated at or above waist level.

These attachment points are not designed for fall-arrest usage. It may be necessary to supplement work positioning or restraint systems with collective or personal fall-arrest systems.

The waistbelt is approved for one user, including his/her tools and equipment, for a maximum total weight of 150 kg.

Regularly check the effectiveness of the system during use (adjustment and attachment elements).

6A. Ventral attachment point

6B. Waistbelt side attachment points

Always use the two side attachment points together, by linking them with a positioning lanyard, in order to be comfortably supported by the waistbelt.

6C. Rear restraint attachment point

This rear waistbelt attachment point is designed only for attachment of a restraint system to prevent the user from entering an area where a fall is possible.

7. EN 813: 2008 sit harness

Ventral attachment point

Designed for progression on rope and work positioning.

Use this ventral ring to attach a descender, positioning lanyards or progression lanyards.

This attachment point is not suitable for fall arrest.

Nominal maximum load: 140 kg.

8. Mountaineering

EN 12277 type C

FALCON MOUNTAIN only

8A. Tying in

Tie in to the two tie-in points. Always check your knot before starting to climb.

Special use:

If the sit harness is used in combination with a chest harness, refer to the tie-in diagram indicated in the Instructions for Use of the chest harness.

8B. Installing a belay or rappel system

Connect your belay or rappel system to your ventral attachment point with a locking carabiner. Verify that the carabiner is properly closed and locked, and that it is loaded on the major axis.

9. Equipment loops

Equipment loops must only be used for equipment.

WARNING - DANGER: never use equipment loops for belaying, rappelling, tying in, or anchoring a person.

10. Additional information

This product meets the requirements of Regulation (EU) 2016/425 on personal protective equipment. The EU declaration of conformity is available at Petzl.com.

- The melting point of high-modulus polyethylene (140° C) is lower than that of nylon and polyester. High-modulus polyethylene has a low coefficient of friction.

- You must have a rescue plan and the means to rapidly implement it in case of difficulties encountered while using this equipment.

- The anchor point for the system should preferably be located above the user's position and meet EN 795 requirements (12 kN minimum strength).

- In a fall-arrest system, it is essential to check the required clearance below the user before each use, in order to avoid hitting the ground or an obstacle in the event of a fall.

- Make sure that the anchor point is correctly positioned, in order to limit the risk and the length of a fall.

- A fall-arrest harness is the only device allowable for supporting the body in a fall-arrest system.

- When using multiple items of equipment, a dangerous situation can arise in which the safety function of an item of equipment can be affected by the safety function of another item of equipment.

- WARNING: ensure that your products do not rub against abrasive or sharp surfaces.

- Users must be medically fit for activities at height. WARNING: inert suspension in a harness can result in serious injury or death.

- The Instructions for Use for each item of equipment used in conjunction with this product must be followed.

- The Instructions for Use must be provided to the user of this equipment, in the language of the country where the equipment is used.

- Keep the Instructions for Use in a permanent file for reference after removing them from the equipment.

- Make sure the markings on the product are legible.

When to retire your equipment:

WARNING: an exceptional event can lead you to retire a product after only one use (depending on the type and intensity of usage, and the environment of usage, for example: harsh environments, marine environments, sharp edges, extreme temperatures, chemicals).

A product must be retired when:

- It has exceeded its lifespan.
- It has been subjected to a major fall or load.
- It fails to pass inspection. You have any doubt as to its reliability.
- You do not know its full usage history (e.g. an illegible product marking).
- It becomes obsolete (for example, due to changes in legislation, standards, technique or incompatibility with other equipment).

Destroy these products to prevent further use.

Icons:

A. Lifespan: 10 years - B. Marking - C. Acceptable temperatures - D. Usage precautions - E. Cleaning/disinfection - F. Drying - G. Storage/transport - H. Maintenance - I. Modifications/repairs (prohibited outside of Petzl facilities, except replacement parts) - J. Questions/contact

3-year guarantee

Against any material or manufacturing defect. Exclusions: normal wear and tear, oxidation, modifications or alterations, incorrect storage, poor maintenance, negligence, uses for which this product is not designed.

Warning symbols

1. Situation presenting an imminent risk of serious injury or death. 2. Exposure to a potential risk of accident or injury. 3. Important information on the functioning or performance of your product. 4. Equipment incompatibility.

Traceability and markings

a. Meets PPE regulatory requirements. Notified body performing the EU type examination - b. Number of the notified body responsible for the production control of this PPE - c. Traceability: datamatrix - d. Size - e. Serial number - f. Year of manufacture - g. Month of manufacture - h. Batch number - i. Individual identifier - j. Standards - k. Read the Instructions for Use carefully - l. Model identification - m. Nominal maximum load - n. Date of manufacture (month/year) - o. Manufacturer address

Cette notice explique comment utiliser correctement votre équipement. Seuls certains usages et techniques sont présentés.

Les panneaux d'alerte vous informent de certains dangers potentiels liés à l'utilisation de votre équipement, mais il est impossible de tous les décrire. Prenez connaissance des mises à jour et informations complémentaires sur Petzl.com. Vous êtes responsable de la prise en compte de chaque alerte et de l'utilisation correcte de votre équipement. Toute mauvaise utilisation de cet équipement sera à l'origine de dangers additionnels. Contactez Petzl si vous avez des doutes ou des difficultés de compréhension.

1. Champ d'application

Équipement de protection individuelle (EPI) contre les chutes de hauteur. FALCON : harnais cuissard léger pour les interventions en suspension. FALCON ASCENT : harnais cuissard léger pour les interventions avec remontée sur corde.

Attention, ce harnais ne convient pas pour la progression en technique d'escalade : il y a un risque de retournement.

FALCON MOUNTAIN : harnais cuissard très léger pour les interventions en technique d'escalade.

Ce produit ne doit pas être sollicité au-delà de ses limites ou dans toute autre situation que celle pour laquelle il est prévu.

Responsabilité

ATTENTION

Les activités impliquant l'utilisation de cet équipement sont par nature dangereuses.

Vous êtes responsable de vos actes, de vos décisions et de votre sécurité.

Avant d'utiliser cet équipement, vous devez :

- Lire et comprendre toutes les instructions d'utilisation.
- Vous former spécifiquement à l'utilisation de cet équipement.
- Vous familiariser avec votre équipement, apprendre à connaître ses performances et ses limites.
- Comprendre et accepter les risques induits.

Le non-respect d'un seul de ces avertissements peut être la cause de blessures graves ou mortelles.

Ce produit ne doit être utilisé que par des personnes compétentes et avisées ou placées sous le contrôle visuel direct d'une personne compétente et avisée.

Vous êtes responsable de vos actes, de vos décisions et de votre sécurité et en assumez les conséquences. Si vous n'êtes pas en mesure d'assumer cette responsabilité, ou si vous n'avez pas bien compris les instructions d'utilisation, n'utilisez pas cet équipement.

2. Nomenclature

(1) Sangle de ceinture, (2) Boucles de réglage DOUBLEBACK de sangle de ceinture, (3) Point d'attache ventral, (4) Sangles de cuisses, (5) Points d'attache latéraux de ceinture, (6) Point d'attache arrière de retenue, (7a) Boucles FAST de réglage et fermeture des sangles de cuisses, (7b) Boucles DOUBLEBACK de réglage des sangles de cuisses, (8) Porte-matériel, (9) Passants élastiques, (10) Passants pour sangles de cuisses, (11) Passants pour CARITOOL, (12) Porte-sacoche, (13) Boucle arrière de liaison torse/cuissard, (14) Boucle d'attache des bretelles, (15) Point de connexion de sangle.

Matériaux principaux :

Sangles : polyester, polyéthylène haute densité.

Boucles : aluminium, acier.

Dé : aluminium.

3. Contrôle, points à vérifier

Votre sécurité est liée à l'intégrité de votre équipement.

Petzl conseille une vérification approfondie, par une personne compétente, au minimum tous les 12 mois (en fonction de la réglementation en vigueur dans votre pays et de vos conditions d'utilisation). Attention, l'intensité de votre usage peut vous amener à vérifier plus fréquemment votre EPI. Respectez les modes opératoires décrits sur Petzl.com. Enregistrez les résultats sur la fiche de vie de votre EPI : type, modèle, coordonnées du fabricant, numéro de série ou numéro individuel, dates : fabrication, achat, première utilisation, prochains examens périodiques, défauts, remarques, nom et signature du contrôleur.

Avant toute utilisation

Vérifiez les sangles au niveau des points d'attache, des boucles de réglage et des coutures de sécurité.

Surveillez les coupures, usures et dommages dus, par exemple, à l'utilisation, à la chaleur, aux produits chimiques. Attention aux fils coupés ou distendus.

Vérifiez le bon fonctionnement des boucles de réglage et de fermeture.

Pendant l'utilisation

Il est important de contrôler régulièrement l'état du produit et de ses connexions avec les autres équipements du système. Assurez-vous du bon positionnement des équipements les uns par rapport aux autres.

Les sangles humides ou gelées du harnais sont plus difficiles à régler.

4. Compatibilité

Vérifiez la compatibilité de ce produit avec les autres éléments du système dans votre application (compatibilité = bonne interaction fonctionnelle).

Les éléments utilisés avec votre harnais doivent être conformes aux normes en vigueur dans votre pays (mousquetons EN 362 ou EN 12275 par exemple).

5. Mise en place du harnais

- Pour la fermeture du FALCON ASCENT, utilisez un mousqueton à verrouillage EN 362 conçu pour travailler selon trois axes, par exemple l'OMNI.

- Veillez à ranger correctement les surplus de sangles (bien plaqués) dans les passants.

Réglage et test de suspension

Votre harnais doit être ajusté proche du corps pour réduire le risque de blessure en cas de chute.

Vous devez effectuer des mouvements et un test de suspension, dans un endroit sûr, sur chaque point d'attache pour être sûr qu'il soit du niveau de confort nécessaire pour l'usage attendu et que le harnais soit bien réglé.

6. Ceinture de maintien au travail et de retenue EN 358 : 2018

Ces points d'attache doivent être utilisés uniquement pour l'accrochage à un système de maintien au travail ou un système de retenue.

Consultez la notice de la longe utilisée pour les précautions d'usage.

Veillez à ne pas utiliser une ceinture de maintien s'il y a un risque prévisible que l'utilisateur se retrouve suspendu ou exposé à une tension incontrôlée par la ceinture. Pour le maintien au travail, utilisez un point d'ancrage situé au niveau de la taille ou au-dessus.

Ces points d'attache ne sont pas conçus pour des utilisations d'antichute. Il peut être nécessaire de compléter les systèmes de maintien au travail, ou de retenue, par des moyens de protection contre les chutes de hauteur de type collectif ou individuel.

La ceinture est approuvée pour un utilisateur, y compris ses outils et son matériel, pour un poids total allant jusqu'à 150 kg.

Vérifiez régulièrement l'efficacité du système pendant l'utilisation (éléments de réglage et de fixation).

6A. Point d'attache ventral

6B. Points d'attache latéraux de ceinture

Utilisez toujours les deux points d'attache latéraux ensemble, en les reliant par une longe de maintien, pour être confortablement en appui dans la ceinture.

6C. Point d'attache arrière de retenue

Ce point d'attache arrière de ceinture est destiné uniquement à empêcher l'utilisateur d'atteindre un emplacement d'où une chute est possible.

7. Harnais cuissard EN 813 : 2008

Point d'attache ventral

Destiné à la progression sur corde et au maintien au travail.

Utilisez cet anneau ventral pour connecter un descendeur, des longes de maintien, ou des longes de progression.

Ce point d'attache n'est pas adapté pour l'arrêt des chutes.

Charge nominale maximale : 140 kg.

8. Alpinisme EN 12277 type C

FALCON MOUNTAIN uniquement

8A. Encordement

Encordez-vous sur les deux points d'encordement. Vérifiez systématiquement votre nœud avant de commencer à grimper.

Usage spécifique :

Si le harnais cuissard est utilisé en combinaison avec un harnais torse, se référer au schéma d'encordement indiqué dans la notice du harnais torse.

8B. Mise en place du système d'assurage ou de descente

Connectez votre système d'assurage ou de descente à votre point d'attache ventral par un mousqueton à verrouillage. Vérifiez que le mousqueton est bien fermé et verrouillé et qu'il travaille dans le grand axe.

9. Porte-matériel

Les porte-matériel doivent être utilisés pour le matériel uniquement.

ATTENTION DANGER, n'utilisez pas les porte-matériel pour assurer, descendre, vous encorder ou vous longer.

10. Informations complémentaires

Ce produit est conforme au règlement (UE) 2016/425 relatif aux équipements de protection individuelle. La déclaration de conformité UE est disponible sur Petzl.com.

- La température de fusion du polyéthylène haute densité (140° C) est inférieure à celle du polyamide et du polyester. Le polyéthylène haute densité dispose d'un faible coefficient de friction.

- Prévoyez les moyens de secours nécessaires pour intervenir rapidement en cas de difficultés.

- L'amarrage du système doit être de préférence situé au-dessus de la position de l'utilisateur et répondre aux exigences EN 795 (résistance minimum 12 kN).

- Dans un système d'arrêt des chutes, il est essentiel de vérifier l'espace libre requis sous l'utilisateur, avant chaque utilisation, afin d'éviter toute collision avec le sol, ou un obstacle, en cas de chute.

- Veillez à ce que le point d'amarrage soit correctement positionné, afin de limiter le risque et la hauteur de chute.

- Un harnais d'antichute est le seul dispositif de préhension du corps qu'il soit permis d'utiliser dans un système d'arrêt des chutes.

- Un danger peut survenir lors de l'utilisation de plusieurs équipements dans laquelle la fonction de sécurité de l'un des équipements peut être affectée par la fonction de sécurité d'un autre équipement.

- ATTENTION, veillez à ce que vos produits ne frottent pas sur des matériaux abrasifs ou pièces coupantes.

- Les utilisateurs doivent être médicalement aptes aux activités en hauteur.

ATTENTION, être suspendu et inerte dans un harnais peut déclencher des troubles physiologiques graves ou la mort.

- Les instructions d'utilisation définies dans les notices de chaque équipement associé à ce produit doivent être respectées.

- Les instructions d'utilisation doivent être fournies à l'utilisateur de cet équipement dans la langue du pays d'utilisation.

- Conservez les instructions d'utilisation dans un dossier permanent pour pouvoir les consulter après les avoir retirées de votre équipement.

- Assurez-vous de la lisibilité des marquages sur le produit.

Mise au rebut :

ATTENTION, un événement exceptionnel peut vous conduire à rebuter un produit après une seule utilisation (par exemple, type et intensité d'utilisation, environnements d'utilisation : milieux agressifs, milieux marins, arêtes coupantes, températures extrêmes, produits chimiques).

Un produit doit être rebuté quand :

- Il a dépassé sa durée de vie.
- Il a subi une chute ou un effort important.
- Le résultat des vérifications du produit n'est pas satisfaisant. Vous avez un doute sur sa fiabilité.
- Vous ne connaissez pas son historique complet d'utilisation (par exemple, un marquage produit illisible).
- Son usage est obsolète (par exemple, évolution législative, normative, technique ou incompatibilité avec d'autres équipements).

Détruisez ces produits pour éviter une future utilisation.

Pictogrammes :

A. Durée de vie : 10 ans - B. Marquage - C. Températures tolérées - D. Précautions d'usage - E. Nettoyage/désinfection - F. Séchage - G. Stockage/transport - H. Entretien - I. Modifications/réparations (interdites hors des ateliers Petzl, sauf pièces de rechange) - J. Questions/contact

Garantie 3 ans

Contre tout défaut de matière ou fabrication. Sont exclus : usure normale, oxydation, modifications ou retouches, mauvais stockage, mauvais entretien, négligences, utilisations pour lesquelles ce produit n'est pas destiné.

Panneaux d'alerte

1. Situation présentant un risque imminent de blessure grave ou mortelle. 2. Exposition à un risque potentiel d'incident ou de blessure. 3. Information importante sur le fonctionnement ou les performances de votre produit. 4. Incompatibilité matérielle.

Traçabilité et marquage

a. Conforme aux exigences du règlement EPI. Organisme notifié pour l'examen UE de type - b. Numéro de l'organisme notifié pour le contrôle de production de cet EPI - c. Traçabilité : datamatrix - d. Taille - e. Numéro individuel - f. Année de fabrication - g. Mois de fabrication - h. Numéro de lot - i. Identifiant individuel - j. Normes - k. Lire attentivement la notice technique - l. Identification du modèle - m. Charge nominale maximale - n. Date de fabrication (mois/année) - o. Adresse du fabricant

In dieser Gebrauchsanweisung wird erklärt, wie Sie Ihr Produkt richtig verwenden. Es werden nur einige der Verwendungen und Techniken dargestellt. Die Warnhinweise informieren Sie über mögliche Gefahren bezüglich der Verwendung Ihres Produkts. Es ist jedoch nicht möglich, alle erwägungswürdigen Fälle zu beschreiben. Bitte nehmen Sie Kenntnis von den Aktualisierungen und zusätzlichen Informationen auf Petzl.com.

Sie sind für die Beachtung der Warnhinweise und für die sachgemäße Verwendung Ihres Produkts verantwortlich. Jede fehlerhafte Verwendung des Produkts bedeutet eine zusätzliche Gefahrenquelle. Wenn Sie Zweifel haben oder etwas nicht richtig verstehen, wenden Sie sich bitte an Petzl.

1. Anwendungsbereich

Persönliche Schutzausrüstung (PSA) zum Schutz gegen Absturz.
FALCON: leichter Sitz- und Haltegurt für frei hängend durchgeführte Einsätze.
FALCON ASCENT: leichter Sitz- und Haltegurt für Einsätze mit Aufstieg am Seil.
Achtung: Dieser Gurt ist nicht für die Fortbewegung mittels Vorstiegstechnik geeignet: Es besteht das Risiko, dass der Anwender nach hinten kippt.
FALCON MOUNTAIN: sehr leichter Sitz- und Haltegurt für Einsätze mittels Vorstiegstechnik.

Dieses Produkt darf nicht über seine Grenzen hinaus belastet werden. Es darf ausschließlich zu dem Zweck verwendet werden, für den es entwickelt wurde.

Haftung

WARNUNG

Aktivitäten, bei denen diese Ausrüstung zum Einsatz kommt, sind naturgemäß gefährlich.

Für Ihre Handlungen, Entscheidungen und für Ihre Sicherheit sind Sie selbst verantwortlich.

Vor dem Gebrauch dieser Ausrüstung müssen Sie:

- die Gebrauchsanleitung vollständig lesen und verstehen,
- fachgerecht zur richtigen Benutzung der Ausrüstung ausgebildet sein,
- sich mit Ihrer Ausrüstung vertraut machen, die Möglichkeiten und Grenzen kennen lernen,
- die mit dem Einsatz verbundenen Risiken verstehen und akzeptieren.

Die Nichtberücksichtigung auch nur einer dieser Warnungen kann zu schweren Verletzungen oder sogar Tod führen.

Dieses Produkt darf nur von kompetenten und verantwortungsbewussten Personen verwendet werden oder von Personen, die unter der direkten Aufsicht und visuellen Kontrolle einer kompetenten und verantwortungsbewussten Person stehen. Sie sind für Ihre Handlungen, Entscheidungen und für Ihre Sicherheit verantwortlich und tragen die Konsequenzen. Wenn Sie nicht in der Lage sind, diese Verantwortung zu übernehmen, oder wenn Sie die Gebrauchshinweise nicht richtig verstanden haben, benutzen Sie diese Ausrüstung nicht.

2. Benennung der Teile

(1) Gurtband des Hüftgurts, (2) DOUBLEBACK-Schnallen zum Einstellen des Hüftgurts, (3) Ventrale Halteöse, (4) Gurtband der Beinschlaufen, (5) Seitliche Halteösen des Hüftgurts, (6) Rückseitige Öse zum Einhängen eines Rückhaltesystems, (7a) FAST-Schnallen zum Einstellen und Schließen der Beinschlaufen, (7b) DOUBLEBACK-Schnallen zum Einstellen der Beinschlaufen, (8) Materialschlaufen, (9) Riemenhalter aus Kunststoff, (10) Halter für das Gurtband der Beinschlaufen, (11) Befestigungsmöglichkeiten für CARITool, (12) Befestigungsmöglichkeit für eine Tasche, (13) Rückseitige Schnalle für die Verbindung von Haltegurt und Brustgurt, (14) Schnalle zum Befestigen des Schulterträgers, (15) Verbindungspunkt für das Sitzbrett.
Hauptmaterialien:

Riemen: Polyester, hochdichtes Polyethylen.

Schnallen: Aluminium, Stahl.

D-Ring: Aluminium.

3. Überprüfung, zu kontrollierende Punkte

Ihre Sicherheit hängt vom Zustand Ihrer Ausrüstung ab.

Petzl empfiehlt, mindestens alle 12 Monate (entsprechend den in Ihrem Land geltenden Vorschriften und den Nutzungsbedingungen) eine eingehende Überprüfung durch eine kompetente Person durchführen zu lassen. Achtung: Abhängig von der Gebrauchsintensität muss Ihre PSA gegebenenfalls häufiger überprüft werden. Bitte beachten Sie die auf Petzl.com beschriebenen Vorgehensweisen. Tragen Sie die Ergebnisse in den Prüfbericht Ihrer PSA ein: Typ, Modell, Kontaktinformation des Herstellers, Seriennummer oder individuelle Nummer, Daten: Herstellung, Kauf, erste Anwendung, nächste regelmäßige Überprüfung, Probleme, Bemerkungen, Name und Unterschrift des Prüfers.

Vor jedem Einsatz

Überprüfen Sie das Gurtband an den Befestigungsösen, an den Einstellschnallen und den Sicherheitsnähten.

Achten Sie auf Einschnitte, Abrieb oder sonstige Beschädigungen, die auf Abnutzung, Hitzeinwirkung oder Kontakt mit Chemikalien usw. zurückzuführen sind. Achten Sie darauf, dass keine Fäden lose oder durchtrennt sind.

Überprüfen Sie die einwandfreie Gängigkeit der Einstell- und Verschlusschnallen.

Während des Gebrauchs

Es ist unerlässlich, den Zustand des Produkts und seiner Verbindungen mit anderen Ausrüstungsgegenständen im System regelmäßig zu überprüfen. Stellen Sie stets sicher, dass die einzelnen Ausrüstungsgegenstände im System richtig zueinander positioniert sind.

Feuchtes oder vereistes Gurtband ist schwieriger einzustellen.

4. Kompatibilität

Überprüfen Sie die Kompatibilität dieses Produkts mit den anderen Elementen Ihres Systems (Kompatibilität = funktionelles Zusammenspiel).

Die mit Ihrem Gurt verwendeten Ausrüstungselemente müssen mit den in Ihrem Land geltenden Normen übereinstimmen (z. B. Karabiner EN 362 oder EN 12275).

5. Anlegen des Gurts

- Verwenden Sie zum Schließen des FALCON ASCENT einen Verschlusskarabiner EN 362, der in drei Richtungen belastbar ist (z. B. OMNI).

- Verstauen Sie das überstehende Gurtband in den Riemenhaltern, sodass es flach anliegt.

Einstellung und Hängetest

Ihr Gurt sollte gut an Ihre Körperform angepasst sein und eng anliegen, um im Falle eines Sturzes die Verletzungsgefahr zu verringern.

Sie sollten an einem sicheren Ort ein paar Schritte gehen und sich an jeder Öse mitsamt Ihrer Ausrüstung in den Gurt hängen (Hängetest), um sicherzustellen, dass der Gurt beim Gebrauch angemessenen Komfort bietet und optimal eingestellt ist.

6. Haltegurt zur Arbeitsplatz-positionierung und Rückhaltung EN 358: 2018

Diese Halteösen dürfen ausschließlich zum Befestigen eines Systems zur Arbeitsplatzpositionierung oder zur Rückhaltung verwendet werden. Bitte lesen Sie die Vorsichtsmaßnahmen bezüglich des verwendeten Verbindungsmittels in der Gebrauchsanleitung des Produkts. Benutzen Sie einen Haltegurt nicht, wenn das Risiko vorhersehbar ist, dass der Anwender im Gurt hängt oder einer unkontrollierten Belastung durch den Gurt ausgesetzt ist. Verwenden Sie zur Arbeitsplatzpositionierung einen in Hüfthöhe oder darüber positionierten Anschlagpunkt. Diese Halteösen sind nicht als Auffangösen geeignet. Gegebenenfalls müssen die Arbeitsplatzpositionierungs- oder Rückhaltesysteme durch kollektive oder persönliche Vorrichtungen zum Schutz vor Abstürzen aus der Höhe ergänzt werden. Der Hüftgurt ist zugelassen für Anwender, die mit ihren Arbeitsgeräten und ihrer Ausrüstung maximal 150 kg wiegen. Kontrollieren Sie die Effizienz des Systems regelmäßig während des Einsatzes (Einstell- und Befestigungselemente).

6A. Ventrale Halteöse

6B. Seitliche Halteösen des Hüftgurts

Verwenden Sie die beiden seitlichen Halteösen immer zusammen, indem Sie ein Verbindungsmittel zur Arbeitsplatzpositionierung in diese einhängen.

6C. Rückseitige Öse zum Einhängen eines Rückhaltesystems

Diese rückseitige Öse des Hüftgurts dient ausschließlich dazu, den Anwender von der Absturzkante fernzuhalten.

7. Sitzgurt EN 813: 2008

Ventrale Halteöse

Zum Aufstieg am Seil und zur Arbeitsplatzpositionierung.

Verwenden Sie diese zentrale Halteöse zum Befestigen eines Abseilgerätes, eines Verbindungsmittels zur Arbeitsplatzpositionierung oder eines Verbindungsmittels für den Aufstieg.

Verwenden Sie diesen Befestigungspunkt nicht zum Einhängen eines Auffangsystems.

Maximale Arbeitslast: 140 kg.

8. Bergsteigen EN 12277 Typ C

Nur FALCON MOUNTAIN

8A. Anselnen

Binden Sie sich parallel zum Sicherungsring in Beinschlaufensteg und Hüftgurtöse ein. Überprüfen Sie vor dem Klettern immer Ihren Einbindeknotten.

Spezielle Anwendung:

Wenn der Sitzgurt in Kombination mit einem Brustgurt benutzt wird, sollen Sie sich so ein, wie in der Abbildung in der Gebrauchsanleitung des Brustgurts gezeigt wird.

8B. Einhängen des Sicherungs- oder Abseilgeräts

Verbinden Sie Ihr Sicherungs- oder Abseilgerät mithilfe eines Verschlusskarabiners mit der ventralen Halteöse. Vergewissern Sie sich, dass der Karabiner geschlossen und verriegelt ist und in der Längsachse belastet wird.

9. Materialschlaufen

Die Materialschlaufen dürfen nur zum Transportieren von Material verwendet werden.

ACHTUNG – GEFAHR: Die Materialschlaufen nicht zum Sichern, Abseilen, Anselnen oder Einhängen an einem Anschlagpunkt verwenden.

10. Zusätzliche Informationen

Das Produkt entspricht der PSA-Verordnung (EU) 2016/425. Die EU-Konformitätserklärung ist auf Petzl.com verfügbar.

- Die Schmelztemperatur von hochdichtem Polyethylen (140° C) ist niedriger als die von Polyamid und Polyester. Hochdichtes Polyethylen verfügt über einen niedrigen Reibungskoeffizienten.

- Der Anwender muss für eventuelle Schwierigkeiten, die während der Anwendung dieses Produkts auftreten können, Rettungsmöglichkeiten planen.

- Der Anschlagpunkt des Systems sollte oberhalb der Position des Anwenders errichtet werden und den Anforderungen der Norm EN 795 entsprechen. Die Mindestbruchlast des Anschlagpunktes muss 12 kN betragen.

- In einem Auffangsystem ist vor jeder Benutzung sicherzustellen, dass genügend Sturzraum unter dem Anwender vorhanden ist, sodass er im Falle eines Sturzes nicht auf den Boden oder auf ein Hindernis schlägt.

- Achten Sie darauf, dass der Anschlagpunkt richtig platziert ist, um das Risiko und die Höhe eines Sturzes zu reduzieren.

- In einem Auffangsystem ist zum Halten des Körpers ausschließlich ein Auffanggurt zulässig.

- Werden mehrere Ausrüstungsgegenstände zusammen verwendet, kann es zu gefährlichen Situationen kommen, wenn die Sicherheitsfunktion eines Gegenstands durch einen anderen Ausrüstungsgegenstand behindert wird.

- ACHTUNG: Achten Sie darauf, dass die Produkte nicht an rauen Materialien oder scharfkantigen Gegenständen reiben.

- Anwender müssen für Aktivitäten in der Höhe gesundheitlich in guter Verfassung sein. WARNUNG: Das regungslose Hängen in einem Gurt kann zu schweren Verletzungen oder sogar Tod führen (Hängetrauma).

- Die Gebrauchsanleitungen für jeden Ausrüstungsgegenstand, der zusammen mit diesem Produkt verwendet wird, müssen unbedingt befolgt werden.

- Die Gebrauchsanleitungen müssen allen Anwendern dieser Ausrüstung in Landessprache zur Verfügung gestellt werden.

- Bewahren Sie die Gebrauchsanleitung sorgfältig in einem Ordner als künftige Referenz aus, nachdem Sie sie von der Ausrüstung entfernt haben.

- Vergewissern Sie sich, dass die Markierungen auf dem Produkt lesbar sind.

Aussondern von Ausrüstung:

ACHTUNG: Außergewöhnliche Umstände können die Aussonderung eines Produkts nach einer einmaligen Anwendung erforderlich machen (z. B. Art und Intensität der Benutzung, Anwendungsbereich: aggressive Umgebungen, Meeresklima, scharfe Kanten, extreme Temperaturen, Chemikalien).

In folgenden Fällen muss ein Produkt ausgesondert werden:

- Seine Lebensdauer wurde überschritten.

- Es wurde einem schweren Sturz oder einer schweren Belastung ausgesetzt.

- Das Produkt fällt bei der PSA-Überprüfung durch. Sie bezweifeln seine Zuverlässigkeit.

- Die vollständige Gebrauchsgeschichte ist nicht bekannt (z. B. ist eine Produktmarkierung unleserlich).

- Das Produkt ist veraltet (z. B. Änderung der gesetzlichen Bestimmungen,

der Normen und der technischen Vorschriften, Inkompatibilität mit anderen Ausrüstungsgegenständen usw.).

Zerstören und entsorgen Sie diese Produkte, um ihren weiteren Gebrauch zu verhindern.

Zeichenerklärungen:

A. Lebensdauer: 10 Jahre – B. Markierung – C. Temperaturbeständigkeit – D. Vorsichtsmaßnahmen – E. Reinigung/Desinfektion – F. Trocknung – G. Lagerung/Transport – H. Pflege – I. Änderungen/Reparaturen (außerhalb der Petzl-Betriebsstätten nicht zulässig, ausgenommen Ersatzteile) – J. Fragen/Kontakt

3 Jahre Garantie

Auf Material- und Fabrikationsfehler. Von der Garantie ausgeschlossen sind: normale Abnutzung, Oxidation, Modifikationen oder Nachbesserungen, unsachgemäße Lagerung, unsachgemäße Wartung, Nachlässigkeit und Anwendungen, für die das Produkt nicht bestimmt ist.

Warnhinweise

1. Unmittelbare Verletzungs- oder Lebensgefahr. 2. Potenzielles Unfall- oder Verletzungsrisiko. 3. Wichtige Information über die Funktionsweise oder die Leistungsangaben Ihres Produkts. 4. Inkompatibilität zwischen Ausrüstungsgegenständen.

Rückverfolgbarkeit und Markierung

a. Entspricht den Anforderungen der PSA-Verordnung. Benannte Stelle für die EU-Baumusterprüfung – b. Nummer der notifizierten Stelle für die Produktionskontrolle dieser PSA – c. Rückverfolgbarkeit: Data Matrix – d. Größe – e. Individuelle Nummer – f. Herstellungsjahr – g. Herstellungsmonat – h. Nummer der Fertigungsreihe – i. Individuelle Produktnummer – j. Normen – k. Lesen Sie die Gebrauchsanleitung aufmerksam durch – l. Modell-Identifizierung – m. Maximale Nennlast – n. Herstellungsdatum (Monat/Jahr) – o. Adresse des Herstellers

Questa nota informativa spiega come utilizzare correttamente il dispositivo. Solo alcune tecniche e utilizzi sono presentati.

I segnali di attenzione vi informano di alcuni potenziali pericoli legati all'utilizzo del dispositivo, ma è impossibile descriverli tutti. Prendete visione degli aggiornamenti e delle informazioni supplementari sul sito Petzl.com.

Voi siete responsabili della considerazione di ogni avviso e dell'utilizzo corretto del dispositivo. L'uso improprio di questo dispositivo causa rischi aggiuntivi. Contattare Petzl in caso di dubbi o difficoltà di comprensione.

1. Campo di applicazione

Dispositivo di protezione individuale (DPI) contro le cadute dall'alto.

FALCOON: imbracatura bassa leggera per gli interventi in sospensione.

FALCOON ASCENT: imbracatura bassa leggera per gli interventi con risalita su corda. Attenzione, questa imbracatura non è adatta alla progressione con tecnica d'arrampicata: rischio di ribaltamento.

FALCOON MOUNTAIN: imbracatura bassa molto leggera per gli interventi con tecnica d'arrampicata.

Questo prodotto non deve essere sollecitato oltre i suoi limiti o in qualsiasi altra situazione differente da quella per cui è destinato.

Responsabilità

ATTENZIONE

Le attività che comportano l'utilizzo di questo dispositivo sono per natura pericolose.

Voi siete responsabili delle vostre azioni, delle vostre decisioni e della vostra sicurezza.

Prima di utilizzare questo dispositivo, occorre:

- Leggere e comprendere tutte le istruzioni d'uso.
- Ricevere una formazione adeguata sul suo utilizzo.
- Acquisire familiarità con il dispositivo, imparare a conoscerne le prestazioni e i limiti.
- Comprendere e accettare i rischi indotti.

Il mancato rispetto di una sola di queste avvertenze può essere la causa di ferite gravi o mortali.

Questo prodotto deve essere utilizzato esclusivamente da persone competenti e addestrate o sottoposte al controllo visivo diretto di una persona competente e addestrata.

Voi siete responsabili delle vostre azioni, delle vostre decisioni e della vostra sicurezza e ve ne assumete le conseguenze. Se non siete in grado di assumervi questa responsabilità, o se non avete compreso le istruzioni d'uso, non utilizzare questo dispositivo.

2. Nomenclatura

(1) Fettuccia di regolazione cintura, (2) Fibbie di regolazione DOUBLEBACK di fettuccia cintura, (3) Punto di attacco ventrale, (4) Fettucce cosciali, (5) Punti di attacco laterali della cintura, (6) Punto di attacco posteriore di trattenuta, (7a) Fibbie FAST di regolazione e chiusura delle fettucce cosciali, (7b) Fibbie DOUBLEBACK di regolazione delle fettucce cosciali, (8) Portamateriali, (9) Passanti elastici, (10) Passanti per fettucce cosciali, (11) Passanti per CARITool, (12) Porta sacca, (13) Fibbia posteriore di collegamento pettorale/imbracatura bassa, (14) Asola di attacco delle bretelle, (15) Punto di collegamento del sedile.

Materiali principali:

Fettucce: poliestere, polietilene ad alta densità.

Fibbie: alluminio, acciaio.

Dado: alluminio.

3. Controllo, punti da verificare

La vostra sicurezza è legata all'integrità della vostra attrezzatura.

Petzl raccomanda un controllo approfondito come minimo ogni 12 mesi da parte di una persona competente (in funzione della normativa in vigore nel vostro paese e delle vostre condizioni d'uso). Attenzione, l'intensità di utilizzo può comportare un controllo più frequente del DPI. Rispettate le procedure descritte sul sito Petzl.com. Registrate i risultati nella scheda di vita del vostro DPI: tipo, modello, dati del fabbricante, numero di serie o numero individuale; date: fabbricazione, acquisto, primo utilizzo, successive verifiche periodiche; difetti, osservazioni; nome e firma del controllore.

Prima di ogni utilizzo

Verificare le fettucce a livello dei punti d'attacco, delle fibbie di regolazione e delle cuciture di sicurezza.

Fare attenzione ai tagli, all'usura e ai danni dovuti all'utilizzo, al calore, ai prodotti chimici... Attenzione ai fili tagliati o allentati.

Controllare il corretto funzionamento delle fibbie di regolazione e di chiusura.

Durante l'utilizzo

È importante controllare regolarmente lo stato del prodotto e dei suoi collegamenti con gli altri dispositivi del sistema. Assicurarsi del corretto posizionamento dei dispositivi gli uni rispetto agli altri.

Le fettucce dell'imbracatura bagnate o gelate sono più difficili da regolare.

4. Compatibilità

Verificare la compatibilità di questo prodotto con gli altri elementi del sistema nella vostra applicazione (compatibilità = buona interazione funzionale).

Gli elementi utilizzati con l'imbracatura devono essere conformi alle norme in vigore nel vostro paese (per esempio moschettoni EN 362 o EN 12275).

5. Sistemazione dell'imbracatura

- Per la chiusura della FALCOON ASCENT, utilizzare un moschettoni con ghiera di bloccaggio EN 362 progettato per lavorare secondo tre assi, per esempio l'OMNI.
- Assicurarsi d'inserire correttamente le eccedenze di fettuccia (ben appiattita) nei passanti.

Regolazione e prova di sospensione

L'imbracatura deve essere regolata aderente al corpo per ridurre il rischio di ferite in caso di caduta.

In un luogo sicuro, si devono effettuare dei movimenti e una prova di sospensione su ogni punto di attacco per essere sicuri che l'imbracatura sia comoda per l'utilizzo previsto e che sia ben regolata.

6. Cintura di posizionamento sul lavoro e di trattenuta EN 358: 2018

Questi punti di attacco devono essere utilizzati unicamente per l'aggancio ad un sistema di posizionamento sul lavoro o un sistema di trattenuta.

Consultare l'istruzione del cordino utilizzato per le precauzioni d'uso.

Fare attenzione a non utilizzare una cintura di posizionamento se esiste il rischio che l'utilizzatore si ritrovi sospeso o esposto a una tensione incontrollata sulla cintura.

Per il posizionamento sul lavoro, utilizzare un punto di ancoraggio situato a livello della vita o al di sopra.

Questi punti d'attacco non sono concepiti per utilizzi anticaduta. Può essere necessario completare i sistemi di posizionamento sul lavoro, o di trattenuta, con dei mezzi di protezione contro le cadute dall'alto di tipo collettivo o individuale. La cintura è omologata per un utilizzatore, compresi i suoi attrezzi e il suo materiale, per un peso totale fino a 150 kg.

Verificare regolarmente l'efficacia del sistema durante l'utilizzo (elementi di regolazione e di attacco).

6A. Punto di attacco ventrale

6B. Punti di attacco laterali della cintura

Utilizzare sempre i due punti d'attacco laterali insieme, collegandoli tramite un cordino di posizionamento per essere confortevolmente in appoggio sulla cintura.

6C. Punto di attacco posteriore di trattenuta

Questo punto di attacco posteriore della cintura è destinato unicamente ad impedire all'utilizzatore di raggiungere un luogo da dove una caduta è possibile.

7. Imbracatura bassa EN 813: 2008

Punto di attacco ventrale

Destinato alla progressione su corda e al posizionamento sul lavoro.

Utilizzare questo anello ventrale per collegare un discensore, dei cordini di posizionamento o dei cordini di progressione.

Questo punto di attacco non è adatto all'arresto delle cadute.

Carico nominale massimo: 140 kg.

8. Alpinismo EN 12277 tipo C

FALCOON MOUNTAIN soltanto

8A. Legatura

Legarsi sui due punti di legatura. Controllare sistematicamente il nodo prima di cominciare ad arrampicare.

Utilizzo specifico:

Se l'imbracatura bassa è utilizzata in abbinamento con un'imbracatura pettorale, fare riferimento allo schema di legatura indicato nella nota informativa dell'imbracatura pettorale.

8B. Installazione del sistema di assicurazione o calata

Collegare il sistema di assicurazione, o calata, al punto di attacco ventrale mediante un moschettoni con ghiera di bloccaggio. Verificare che il moschettoni sia chiuso bene e bloccato e lavori sull'asse maggiore.

9. Portamateriale

I portamateriali devono essere utilizzati unicamente per il materiale.

ATTENZIONE PERICOLO, non utilizzare i portamateriali per assicurare, calarsi, legarsi o assicurarsi.

10. Informazioni supplementari

Questo prodotto è conforme al regolamento (UE) 2016/425 relativo ai dispositivi di protezione individuale. La dichiarazione di conformità UE è disponibile sul sito Petzl.com.

- La temperatura di fusione del polietilene ad alta densità (140° C) è inferiore a quella della poliammide e del poliestere. Il polietilene ad alta densità dispone di un basso coefficiente di attrito.

- Prevedere i mezzi di soccorso necessari per intervenire rapidamente in caso di difficoltà.

- L'ancoraggio del sistema deve essere preferibilmente situato al di sopra della posizione dell'utilizzatore e deve rispondere ai requisiti della norma EN 795 (resistenza minima 12 kN).

- In un sistema di arresto caduta, è fondamentale verificare lo spazio libero richiesto sotto l'utilizzatore, prima di ogni utilizzo, per evitare la collisione con il suolo o un ostacolo in caso di caduta.

- Assicurarsi che il punto di ancoraggio sia posizionato correttamente, per ridurre il rischio e l'altezza di caduta.

- Un'imbracatura anticaduta è l'unico dispositivo di presa del corpo che sia consentito utilizzare in un sistema di arresto caduta.

- Un pericolo può sopraggiungere al momento dell'utilizzo di più dispositivi in cui la funzione di sicurezza di uno dei dispositivi può essere compromessa dalla funzione di sicurezza di un altro dispositivo.

- ATTENZIONE, assicurarsi che i prodotti non sfregino contro materiali abrasivi o parti taglienti.

- Gli utilizzatori devono avere l'idoneità sanitaria per le attività in quota.

ATTENZIONE, la sospensione inerte nell'imbracatura può generare gravi disturbi fisiologici o la morte.

- Devono essere rispettate le istruzioni d'uso indicate nelle note informative di ogni dispositivo associato a questo prodotto.

- Le istruzioni d'uso di questo dispositivo devono essere fornite all'utilizzatore e redatte nella lingua del paese in cui il prodotto viene utilizzato.

- Conservare le istruzioni d'uso in un archivio permanente per poterle consultare dopo averle rimosse dal dispositivo.

- Assicurarsi che le marcature sul prodotto siano leggibili.

Eliminazione:

ATTENZIONE, un evento eccezionale può comportare l'eliminazione del prodotto dopo un solo utilizzo (per esempio, tipo ed intensità di utilizzo, ambiente di utilizzo: ambienti aggressivi, ambienti marini, parti taglienti, temperature estreme, prodotti chimici).

Il prodotto deve essere eliminato quando:

- Ha superato la sua durata di vita prevista.

- Ha subito una caduta o uno sforzo notevole.

- Il risultato dei controlli del prodotto non è soddisfacente. Si ha un dubbio sulla sua affidabilità.

- Non si conosce l'intera storia del suo utilizzo (per esempio, una marcatura prodotto illeggibile).

- Il suo utilizzo è obsoleto (per esempio, evoluzione delle leggi, delle normative, delle tecniche o incompatibilità con altri dispositivi).

Distruggere i prodotti scartati per evitarne un futuro utilizzo.

Pittogrammi:

A. Durata: 10 anni - B. Marcatura - C. Temperature tollerate - D. Precauzioni d'uso - E. Pulizia/disinfezione - F. Asciugatura - G. Stoccaggio/trasporto - H. Manutenzione - I. Modifiche/riparazioni (proibite al di fuori degli stabilimenti Petzl salvo pezzi di ricambio) - J. Domande/contatto

Garanzia 3 anni

Contro ogni difetto di materiale o di fabbricazione. Sono esclusi: usura normale, ossidazione, modifiche o ritocchi, cattiva conservazione, manutenzione impropria, negligenze, utilizzi ai quali questo prodotto non è destinato.

Segnali di attenzione

1. Situazione che presenta un rischio imminente di lesione grave o mortale. 2. Esposizione a un rischio potenziale d'incidente o lesione. 3. Informazione importante sul funzionamento o le performance del vostro prodotto. 4. Incompatibilità materiale.

Tracciabilità e marcatura

a. Conforme ai requisiti del regolamento DPI. Ente riconosciuto che interviene per l'esame UE di tipo - b. Numero dell'organismo notificato per il controllo della produzione di questo DPI - c. Tracciabilità: datamatrix - d. Taglia - e. Numero individuale - f. Anno di fabbricazione - g. Mese di fabbricazione - h. Numero lotto - i. Identificativo individuale - j. Norme - k. Leggere attentamente l'istruzione tecnica - l. Identificazione del modello - m. Carico nominale massimo - n. Data di fabbricazione (mese/anno) - o. Indirizzo del fabbricante

Este folleto explica cómo utilizar correctamente su equipo. Solo se presentan algunas utilizaciones y técnicas.

Las señales de advertencia le informan de algunos peligros potenciales relacionados con la utilización de su equipo, pero es imposible describirlos todos. Infórmese de las actualizaciones y de la información complementaria en Petzl.com. Usted es responsable de tener en cuenta cada una de las advertencias y de utilizar correctamente su equipo. Cualquier mala utilización de este equipo originará peligros adicionales. Contacte con Petzl si tiene dudas o dificultades de comprensión.

1. Campo de aplicación

Equipo de protección individual (EPI) contra las caídas de altura.
FALCON: arnés de asiento ligero para las intervenciones en suspensión.
FALCON ASCENT: arnés de asiento ligero para las intervenciones con ascenso por cuerda.
Atención: este arnés no es adecuado para la progresión en técnica de escalada: riesgo de volteo.
FALCON MOUNTAIN: arnés de asiento muy ligero para las intervenciones en técnica de escalada.
 Este producto no debe ser solicitado más allá de sus límites o en cualquier otra situación para la que no esté previsto.

Responsabilidad

ATENCIÓN

Las actividades que implican la utilización de este equipo son por naturaleza peligrosas. Usted es responsable de sus actos, de sus decisiones y de su seguridad.

Antes de utilizar este equipo, debe:

- Leer y comprender todas las instrucciones de utilización.
- Formarse específicamente en el uso de este equipo.
- Familiarizarse con su equipo y aprender a conocer sus prestaciones y sus limitaciones.
- Comprender y aceptar los riesgos derivados.

El no respeto de una sola de estas advertencias puede ser la causa de lesiones graves o mortales.

Este producto sólo debe ser utilizado por personas competentes y responsables, o que estén bajo el control visual directo de una persona competente y responsable. Usted es responsable de sus actos, de sus decisiones y de su seguridad y asume las consecuencias de los mismos. Si usted no está dispuesto a asumir esta responsabilidad o si no ha comprendido bien las instrucciones de utilización, no utilice este equipo.

2. Nomenclatura

(1) Cinta del cinturón, (2) Hebillas de regulación DOUBLEBACK de la cinta del cinturón, (3) Punto de enganche ventral, (4) Cintas de las perneras, (5) Puntos de enganche laterales del cinturón, (6) Punto de enganche posterior de retención, (7a) Hebillas FAST de regulación y cierre de las cintas de las perneras, (7b) Hebillas DOUBLEBACK de regulación de las cintas de las perneras, (8) Anillos portamaterial, (9) Trabillas elásticas, (10) Trabillas para las cintas de las perneras, (11) Trabillas para CARITOO, (12) Portabolsa, (13) Anilla posterior de unión torso/arnés asiento, (14) Anilla de enganche de los tirantes, (15) Punto de conexión del asiento.

Materiales principales:

Cintas: poliéster y polietileno de alta densidad.

Hebillas: aluminio, acero.

Anilla en D: aluminio.

3. Control, puntos a verificar

Su seguridad está vinculada a la integridad de su equipo.
 Petzl aconseja que una persona competente realice una revisión en profundidad al menos cada 12 meses (en función de la legislación en vigor en su país y de las condiciones de utilización). Atención: la intensidad de su utilización le puede llevar a revisar su EPI con más frecuencia. Respete los modos operativos descritos en la página web Petzl.com. Registre los resultados en la ficha de revisión del EPI: tipo, modelo, nombre y dirección del fabricante, número de serie o número individual, fechas: fabricación, compra, primera utilización, próximos controles periódicos, defectos, observaciones, nombre y firma del inspector.

Antes de cualquier utilización

Compruebe las cintas al nivel de los puntos de enganche, de las hebillas de regulación y de las costuras de seguridad.
 Vigile los cortes, desgastes y daños debidos al uso, al calor, a los productos químicos... Atención a los hilos cortados o flojos.
 Compruebe el correcto funcionamiento de las hebillas de regulación y de cierre.

Durante la utilización

Es importante controlar regularmente el estado del producto y de sus conexiones con los demás equipos del sistema. Asegúrese del correcto posicionamiento de los equipos entre sí.

Las cintas húmedas o heladas del arnés son más difíciles de regular.

4. Compatibilidad

Compruebe la compatibilidad de este producto con los demás elementos del sistema en su aplicación (compatibilidad = interacción funcional correcta).
 Los elementos utilizados con el arnés deben ser conformes con las normas en vigor en su país (por ejemplo, mosquetones EN 362 o EN 12275).

5. Colocación del arnés

- Para el cierre del FALCON ASCENT, utilice un mosquetón con bloqueo de seguridad EN 362 diseñado para trabajar según los tres ejes, por ejemplo el OMNI.
- Procure guardar correctamente la cinta sobrante (bien enganchada) en las trabillas.

Regulación y prueba de suspensión

Su arnés debe estar ajustado cerca del cuerpo para reducir el riesgo de lesión en caso de caída.

Debe realizar movimientos y una prueba de suspensión, en un lugar seguro, de cada punto de enganche para estar seguro de que tenga el nivel de comodidad necesario para la utilización prevista y que el arnés esté bien regulado.

6. Cinturón de sujeción y de retención EN 358: 2018

Estos puntos de enganche deben ser utilizados únicamente para la conexión a un sistema de sujeción o a un sistema de retención.
 Consulte la ficha técnica del elemento de amarre utilizado para las precauciones de utilización.

Asegúrese de no utilizar un cinturón de sujeción si hay un riesgo previsible de que el usuario quede suspendido o expuesto a una tensión incontrolada en el cinturón. Para la sujeción, utilice un punto de anclaje situado al nivel de la cintura o por encima de ella.

Estos puntos de enganche no están diseñados para ser utilizados como anticaídas. Puede que sea necesario completar los sistemas de sujeción o de retención con medios de protección contra las caídas de altura de tipo colectivo o individual.

El cinturón está aprobado para un usuario, incluidas sus herramientas y su material, para un peso total de hasta 150 kg.
 Compruebe regularmente la eficacia del sistema durante la utilización (elementos de regulación y de fijación).

6A. Punto de enganche ventral

6B. Puntos de enganche laterales del cinturón

Para estar apoyado cómodamente en el cinturón, utilice siempre los dos puntos de enganche laterales a la vez uniéndolos con un elemento de amarre de sujeción.

6C. Punto de enganche posterior de retención

Este punto de enganche posterior del cinturón está destinado únicamente a impedir que el usuario alcance una zona desde la que se puede producir una caída.

7. Arnés de asiento EN 813: 2008

Punto de enganche ventral

Destinado a la progresión por cuerda y a la sujeción en el puesto de trabajo.
 Utilice este anillo ventral para conectar un descensor, elementos de amarre de sujeción o elementos de amarre de progresión.

Este punto de enganche no es adecuado para la detención de caídas.

Carga nominal máxima: 140 kg.

8. Alpinismo EN 12277 tipo C

FALCON MOUNTAIN únicamente

8A. Encordamiento

Encuérdese utilizando los dos puntos de encordamiento. Compruebe sistemáticamente el nudo antes de empezar a escalar.

Utilización específica:

Si el arnés de asiento se utiliza en combinación con un arnés de torso, remítase al esquema de encordamiento indicado en la ficha técnica del arnés de torso.

8B. Colocación del sistema para asegurar o descender

Conecte su sistema de aseguramiento o de descenso al punto de enganche ventral mediante un mosquetón con bloqueo de seguridad. Compruebe que el mosquetón está correctamente cerrado y bloqueado y que trabaja según el eje mayor.

9. Anillos portamaterial

Los anillos portamaterial sólo deben ser utilizados para el material.
ATENCIÓN PELIGRO: no utilice los anillos portamaterial para asegurar, descender, encordarse o asegurarse mediante un elemento de amarre.

10. Información complementaria

Este producto es conforme al Reglamento (UE) 2016/425 relativo a los equipos de protección individual. La declaración de conformidad UE está disponible en Petzl.com.

- La temperatura de fusión del polietileno de alta densidad (140° C) es inferior a la de la poliamida y del poliéster. El polietileno de alta densidad posee un bajo coeficiente de fricción.

- Prevea los medios de rescate necesarios para intervenir rápidamente en caso de dificultades.

- El anclaje del sistema tiene que estar situado, preferentemente, por encima de la posición del usuario y debe cumplir con las exigencias de la norma EN 795 (resistencia mínima 12 kN).

- En un sistema anticaídas y antes de cualquier utilización, es esencial comprobar la altura libre requerida por debajo del usuario para evitar cualquier colisión con el suelo o con un obstáculo en caso de caída.

- Asegúrese de que el punto de anclaje está colocado correctamente para así limitar el riesgo y la altura de la caída.

- Un arnés anticaídas es el único dispositivo de presión del cuerpo que está permitido utilizar en un sistema anticaídas.

- Un peligro puede sobrevenir cuando se utilizan varios equipos en los que la función de seguridad de uno de los equipos puede verse afectada por la función de seguridad de otro equipo.

- **ATENCIÓN:** asegúrese de que sus productos no rocen con materiales abrasivos o piezas cortantes.

- Los usuarios deben ser aptos desde el punto de vista médico para las actividades en altura. **ATENCIÓN:** estar suspendido e inerte en un arnés puede provocar problemas fisiológicos graves o la muerte.

- Deben ser respetadas las instrucciones de utilización definidas en las fichas técnicas de cada equipo asociado a este producto.

- Las instrucciones de utilización deben entregarse al usuario de este equipo en el idioma del país de utilización.

- Conserve las instrucciones de utilización archivadas permanentemente para poder consultarlas tras haberlas retirado de su equipo.

- Asegúrese de la legibilidad de los marcados en el producto.

Dar de baja:

ATENCIÓN: un suceso excepcional puede llevarle a dar de baja un producto después de una sola utilización (por ejemplo, tipo e intensidad de utilización, entorno de utilización: ambientes agresivos, ambientes marinos, aristas cortantes, temperaturas extremas, productos químicos).

Un producto debe darse de baja cuando:

- Ha superado su vida útil.
- Ha sufrido una caída o un esfuerzo importante.
- El resultado de las revisiones del producto no es satisfactorio. Duda de su fiabilidad.
- No conoce el historial completo de utilización (por ejemplo, un marcado en el producto ilegible).
- Su utilización es obsoleta (por ejemplo, evolución legislativa, normativa, técnica o incompatibilidad con otros equipos).

Destruya estos productos para evitar una utilización futura.

Pictogramas:

A. Vida útil: 10 años - B. Marcado - C. Temperaturas toleradas - D. Precauciones de utilización - E. Limpieza/desinfección - F. Secado - G. Almacenamiento/transporte - H. Mantenimiento - I. Modificaciones/ reparaciones (prohibidas fuera de los talleres de Petzl, excepto las piezas de recambio) - J. Preguntas/contacto

Garantía 3 años

Contra cualquier defecto del material o de fabricación. Se excluye: el desgaste normal, la oxidación, las modificaciones o retoques, el almacenamiento incorrecto, el mantenimiento incorrecto, las negligencias y las utilizaciones para las que este producto no está destinado.

Señales de advertencia

1. Situación que presenta un riesgo inminente de lesión grave o mortal. 2. Exposición a un riesgo potencial de incidente o de lesión. 3. Información importante sobre el funcionamiento o las prestaciones de su producto. 4. Incompatibilidad material.

Trazabilidad y marcado

a. Conforme a los requisitos del Reglamento EPI. Organismo notificado para el examen UE de tipo - b. Número del organismo notificado para el control de la producción de este EPI - c. Trazabilidad: datamatrix - d. Talla - e. Número individual - f. Año de fabricación - g. Mes de fabricación - h. Número de lote - i. Identificador individual - j. Normas - k. Lea atentamente la ficha técnica - l. Identificación del modelo - m. Carga nominal máxima - n. Fecha de fabricación (mes/año) - o. Dirección del fabricante

Esta notícia técnica explica como utilizar correctamente o seu equipamento. Somente algumas das utilizações e técnicas são apresentadas. Os avisos de alerta informam de alguns perigos potenciais ligados à utilização do equipamento, porém é impossível descrevê-los todos. Tome conhecimento das últimas actualizações e informações complementares em Petzl.com. É responsável por tomar conhecimento de cada alerta e pela utilização correcta do seu equipamento. Qualquer má utilização deste equipamento pode originar perigos adicionais. Contacte a Petzl se tiver dúvidas ou dificuldades de compreensão.

1. Campo de aplicação

Equipamento de protecção individual (EPI) contra quedas em altura. FALCON: arnés de cintura leve para intervenções em suspensão. FALCON ASCENT: arnés de cintura leve para intervenções com subida em corda. Atenção, este arnés não é adequado à progressão em técnica de escalada: risco de se virar de cabeça para baixo. FALCON MOUNTAIN: arnés de cintura muito leve para intervenções em técnica de escalada. Este produto não deve ser utilizado para além dos seus limites ou em qualquer outra situação para a qual não tenha sido previsto.

Responsabilidade

ATENÇÃO
As actividades que implicam a utilização deste produto são por natureza perigosas.
Você é responsável pelos seus actos, pelas suas decisões e pela sua segurança.

Antes de utilizar este equipamento, deve:

- Ler e compreender todas as instruções de utilização.
- Formar-se especificamente para a utilização deste equipamento.
- Familiarizar-se com o seu equipamento, aprender a conhecer as suas performances e limitações.
- Compreender e aceitar os riscos inerentes.

O desrespeito de um só destes avisos poderá causar ferimentos graves ou mortais.

Este produto não deve ser utilizado senão por pessoas competentes e responsáveis, ou colocado sob o controlo visual directo de uma pessoa competente e responsável.

Você é responsável pelos seus actos, pelas suas decisões, pela sua segurança e assume as consequências. Se você não se sentir apto a assumir essa responsabilidade, ou se não entendeu bem as instruções de utilização, não utilize este equipamento.

2. Nomenclatura

(1) Fita de cinto, (2) Fivelas de ajuste DOUBLEBACK das fitas de cinto, (3) Ponto de fixação ventral, (4) Perneiras, (5) Pontos de fixação laterais do cinto, (6) Ponto de fixação anterior de retenção, (7a) Fivelas FAST de ajuste e fecho das perneiras, (7b) Fivelas DOUBLEBACK de ajuste das perneiras, (8) Porta-material, (9) Passadores elásticos, (10) Passadores para as perneiras, (11) Passadores para CARITool, (12) Porta-bolsa, (13) Fivela posterior de ligação torso/arnês de cintura, (14) Fivela de fixação das alças, (15) Ponto de conexão de assento.

Materiais principais:

Fitas: poliéster, polietileno de alta densidade.

Fivelas: alumínio, aço.

D-ring: alumínio.

3. Inspeção, pontos a verificar

A sua segurança está ligada à integridade do seu equipamento.

A Petzl aconselha uma verificação aprofundada, por uma pessoa competente, no mínimo a cada 12 meses (em função da legislação em vigor no seu país e das condições de utilização). Atenção, uma utilização intensa pode levá-lo a verificar com maior frequência o seu EPI. Respeite os modos de operação descritos no site Petzl.com. Registe os resultados na ficha de inspeção do seu EPI: tipo, modelo, coordenadas do fabricante, número de série ou número individual, datas: de fabrico, aquisição, primeira utilização, próximas inspeções periódicas, defeitos, observações, nome e assinatura do controlador.

Antes de qualquer utilização

Verifique as fitas ao nível dos pontos de fixação, das fivelas de ajuste e das costuras de segurança.

Controle os cortes, desgastes e danos devidos à utilização, ao calor, aos produtos químicos... Atenção aos fios cortados ou distendidos.

Verifique o correcto funcionamento das fivelas de ajuste e de fecho.

Durante a utilização

É importante controlar regularmente o estado do produto e as suas conexões com os outros equipamentos do sistema. Assegure-se do posicionamento correcto dos equipamentos uns em relação aos outros.

As fitas molhadas ou geladas do arnés são mais difíceis de ajustar.

4. Compatibilidade

Verifique a compatibilidade deste produto com os outros elementos do sistema na sua aplicação (compatibilidade = boa interacção funcional).

Os elementos utilizados com o seu arnés devem estar conformes às normas em vigor no seu país (mosquetões EN 362 ou EN 12275 por exemplo).

5. Equipar-se com o arnés

- Para o fecho do FALCON ASCENT, utilize um mosquetão com segurança EN 362 concebido para trabalhar segundo três eixos, por exemplo o OMNI.

- Procure arrumar correctamente o excesso de fitas (bem coladas) nos passadores.

Ajuste e teste de suspensão

O seu arnés deve estar ajustado ao corpo para reduzir o risco de ferimento em caso de queda.

Deve efectuar movimentos e um teste de suspensão num lugar seguro, em cada ponto de fixação, para ter a certeza que o arnés tem o nível de conforto necessário para a utilização pretendida e que o ajuste esteja optimizado.

6. Cinto de posicionamento no trabalho e de retenção EN 358: 2018

Estes pontos de fixação devem ser utilizados unicamente para a fixação a um sistema de posicionamento no trabalho ou sistema de restrição.

Consulte as instruções da longe utilizada para as precauções de utilização. Procure não utilizar um cinto de posicionamento se houver um risco previsível que o utilizador fique suspenso ou exposto a uma tensão incontrolada pelo cinto. Para o posicionamento no trabalho, utilize um ponto de ancoragem situado ao nível da cintura ou acima.

Estes pontos de fixação não foram concebidos para utilizações antiqueda. Pode ser necessário completar os sistemas de posicionamento no trabalho, ou de retenção, através de meios de protecção contra quedas em altura do tipo colectivo ou individual.

O cinto é aprovado para um utilizador, incluindo as suas ferramentas e o seu material, com um peso total até 150 kg.

Verifique regularmente a eficácia do sistema durante a utilização (elementos de ajuste e fixação).

6A. Ponto de fixação ventral

6B. Pontos de fixação laterais do cinto

Utilize sempre os dois pontos de fixação laterais em conjunto ligando-os por uma longe de posicionamento para estar confortavelmente apoiado no cinto.

6C. Ponto de fixação posterior de restrição

Este ponto de fixação posterior do cinto é destinado unicamente a impedir o utilizador de alcançar um local onde uma queda é possível.

7. Arnês de cintura EN 813: 2008

Ponto de fixação ventral

Destinado à progressão em corda e posicionamento no trabalho.

Utilize este anel ventral para conectar um descensor, as longes de posicionamento ou as de progressão.

Este ponto de fixação não está adaptado para o travamento de quedas.

Carga nominal máxima: 140 kg.

8. Alpinismo EN 12277 tipo C

FALCON MOUNTAIN unicamente

8A. Encordamento

Encorde-se sobre os dois pontos de encordamento. Verifique sistematicamente o seu nó antes de começar a escalar.

Utilização específica:

Se o arnés de cintura é utilizado em combinação com um arnés de torso, consultar o esquema de encordamento indicado nas informações do arnés de torso.

8B. Montagem do sistema de segurança ou descida

Conecte o seu sistema de segurança ou o de descida ao seu ponto de fixação ventral com um mosquetão de segurança. Verifique que o mosquetão esteja bem fechado e travado e também que trabalhe ao longo do eixo maior.

9. Porta-material

Os porta-material devem ser utilizados unicamente para material.

ATENÇÃO PERIGO, não utilize os porta-material para assegurar, descer, encordar ou para as longes.

10. Informações complementares

Este produto está conforme o regulamento (UE) 2016/425 relativamente aos equipamentos de protecção individual. A declaração de conformidade UE está disponível em Petzl.com.

- A temperatura de fusão do polietileno de alta densidade (140° C) é inferior à da poliamida e do poliéster. O polietileno de alta densidade dispõe de um baixo coeficiente de fricção.

- Preveja os meios de resgate necessários para intervir rapidamente em caso de dificuldades.

- A amarração do sistema deve estar de preferência situada acima da posição do utilizador e responder às exigências EN 795 (resistência mínima 12 kN).

- Num sistema antiqueda, é essencial verificar o espaço livre necessário sob o utilizador, antes de cada utilização, afim de evitar qualquer colisão com o solo ou com um obstáculo, em caso de queda.

- Certifique-se que o ponto de amarração esteja correctamente posicionado, afim de limitar o risco e a altura de queda.

- Um arnés antiqueda é o único dispositivo de prensão do corpo que é permitido utilizar num sistema antiqueda.

- Pode ocorrer uma situação perigosa quando se utilizam vários equipamentos em que a função de segurança de um dos equipamentos pode ser afectada pela função de segurança de outro equipamento.

- ATENÇÃO, verifique que os produtos não estejam sujeitos a atrito com materiais abrasivos ou peças cortantes.

- Os utilizadores devem estar clinicamente aptos para as actividades em altura. ATENÇÃO, estar suspenso e inerte num arnés pode desencadear perturbações fisiológicas graves ou a morte.

- As instruções de utilização definidas nos informativos de cada equipamento associado a este produto devem ser respeitadas.

- As instruções de utilização devem ser fornecidas ao utilizador deste equipamento no idioma do país de utilização.

- Guarde as instruções de utilização num dossier permanente para poder consultá-las depois de as ter retirado do seu equipamento.

- Assegure-se da legibilidade das marcações no produto.

Descartar um equipamento:

ATENÇÃO, uma ocorrência excepcional pode levar ao descarte de um produto após uma só utilização (por exemplo, tipo e intensidade de utilização, ambiente de utilização: ambientes agressivos, ambientes marinhos, arestas cortantes, temperaturas extremas, produtos químicos).

Um produto deve ser descartado quando:

- Ultrapassou o seu tempo de vida útil.
- Foi sujeito a uma queda ou a um esforço importante.
- O resultado das verificações do produto não for satisfatório. Tiver uma dúvida sobre a sua fiabilidade.
- Não conhecer o seu histórico de utilização completo (por exemplo, uma marcação de um produto ilegível).
- A sua utilização for obsoleta (por exemplo, evolução legislativa, normativa, técnica ou incompatibilidade com outros equipamentos).

Destrua esses produtos para evitar uma futura utilização.

Pictogramas:

A. Duração de vida: 10 anos - B. Marcação - C. Temperaturas toleradas - D. Precauções de utilização - E. Limpeza/desinfecção - F. Secagem - G. Armazenamento/transporte - H. Manutenção - I. Modificações/reparações (interditas fora das oficinas Petzl salvo peças sobresselentes) - J. Questões/contacto

Garantia 3 anos

Contra qualquer defeito de material ou fabrico. Estão excluídos: desgaste normal, oxidação, modificações ou retoques, mau armazenamento, má manutenção, negligências, utilizações para as quais este produto não está destinado.

Avisos de alerta

1. Situação que apresenta risco iminente de ferimento grave ou mortal.
2. Exposição a um risco potencial de incidente ou ferimento.
3. Informação importante sobre o funcionamento ou as performances do seu produto.
4. Incompatibilidade de materiais.

Rastreo e marcações

a. Conforme às exigências do regulamento EPI. Organismo notificado interveniente para o exame UE de tipo - b. Número do organismo notificado para o controlo de produção deste EPI - c. Rastreo: datamatrix - d. Tamanho - e. Número individual - f. Ano de fabrico - g. Mês de fabrico - h. Número de lote - i. Identificador individual - j. Normas - k. Ler atentamente a informação técnica - l. Identificação do modelo - m. Carga nominal máxima - n. Data de fabrico (mês/ano) - o. Endereço do fabricante

In deze bijsluiter wordt uitgelegd hoe u uw materiaal juist moet gebruiken. Er komen hierin slechts enkele technieken en toepassingen aan bod.

De waarschuwingsborden geven u bepaalde mogelijke gevaren aan rond het gebruik van uw materiaal, maar we kunnen hier uiteraard niet alles behandelen. Lees daarom de nieuwste updates en aanvullende info op Petzl.com.

U bent zelf verantwoordelijk om met elke waarschuwing rekening te houden en uw materiaal juist te gebruiken. Elk verkeerd gebruik van dit materiaal zal aan de oorsprong liggen van bijkomende gevaren. Neem bij twijfel of onduidelijkheden contact op met Petzl.

1. Toepassingsveld

Persoonlijk beschermingsmiddel (PBM) tegen hoogtevallen.

FALCON: lichte zitgordel voor interventies in hangende positie.

FALCON ASCENT: lichte zitgordel voor interventies met optim langse touw.

Let op: deze gordel is niet geschikt voor voortbeweging met rotsklimtechnieken, want er bestaat een risico op kantelen.

FALCON MOUNTAIN: zeer lichte zitgordel voor interventies met rotsklimtechnieken.

Dit product mag niet méér belast worden dan toegelaten en mag niet gebruikt worden in situaties waarvoor het niet bedoeld is.

Verantwoordelijkheid

LET OP

De activiteiten die het gebruik van deze uitrusting vereisen, zijn van nature gevaarlijk.

U staat zelf in voor uw daden, beslissingen en veiligheid.

Vooraf u deze uitrusting gebruikt, moet u:

- Alle gebruiksinstructies lezen en begrijpen.
- Een aangepaste training volgen voor het gebruik van deze uitrusting.
- Zich vertrouwd maken met uw uitrusting, en de prestaties en beperkingen ervan leren kennen.

- De inherente risico's begrijpen en aanvaarden.

Het niet-respecteren van een van deze waarschuwingen kan leiden tot ernstige of dodelijke verwondingen.

Dit product mag enkel gebruikt worden door (personen die onder direct visueel toezicht staan van) bevoegde en beraden personen.

U staat zelf in voor uw daden, beslissingen en veiligheid, en neemt dan ook persoonlijk de gevolgen op zich. Indien u niet in staat bent om deze verantwoordelijkheid op u te nemen of de gebruiksinstructies niet goed begrepen hebt, gebruik deze uitrusting dan niet.

2. Terminologie van de onderdelen

(1) Heupriem, (2) DOUBLEBACK regelbare gespen van de heupriem, (3) Ventraal inbindpunt, (4) Beenlussen, (5) Laterale inbindpunten van de heupriem, (6) Verbindingspunt achteraan voor werkplaatsbeperking, (7a) FAST regelbare sluitingsgespen van de beenlussen, (7b) DOUBLEBACK regelbare gespen van de beenlussen, (8) Materiaallussen, (9) Elastische doorsteeklussen, (10) Doorsteeklussen voor beenlussen, (11) Doorsteeklussen voor CARITool, (12) Bevestigingslus voor tas, (13) Gesp achteraan voor de verbinding tussen zitgordel en borstriem, (14) Bevestigingsgesp van de schouderriemen, (15) Verbindingspunt voor zijte.

Voornaamste materialen:

Bandlussen: polyester, polyethyleen met hoge dichtheid.

Gespen: aluminium, staal.

D-ring: aluminium.

3. Check: te controleren punten

Uw veiligheid is afhankelijk van uw volledige uitrusting.

Petzl beveelt op zijn minst een grondige 12-maandelijke controle door een bevoegd persoon aan (conform de geldende normen in uw land en de omstandigheden waarin u het product gebruikt). Let op: een intensiever gebruik kan ervoor zorgen dat u uw PBM vaker moet controleren. Leef de gebruiksregels na zoals vermeld op Petzl.com. Vermeld de resultaten op de fiche van uw PBM: type, model, gegevens van de fabrikant, serienummer of individueel nummer, data van fabricage, aankoop, eerste ingebruikneming, volgende periodieke nazichten; gebreken, opmerkingen, naam en handtekening van de controleur.

Vóór elk gebruik

Kijk de bandlussen ter hoogte van de inbindpunten, de regelbare gespen en de veiligheidstaksel na.

Controleer op scheuren, slijtageverschijnselen en schade ten gevolge van het gebruik, hitte, chemische producten enz. Let op voor doorsneden of uitgerokken vezels.

Check de goede werking van de regelbare sluitingsgespen.

Tijdens het gebruik

Het is belangrijk om regelmatig de staat van het product te controleren, alsook zijn verbindingen met de andere onderdelen van het systeem. Zorg ervoor dat alle elementen goed geplaatst zijn ten opzichte van elkaar.

Natte of bevroren riemen zijn moeilijker te regelen.

4. Verenigbaarheid

Gelieve na te zien of dit product compatibel is met de andere elementen van het systeem in uw toepassing (compatibiliteit = een goede functionele interactie).

De elementen die u samen met uw gordel gebruikt, moeten voldoen aan de normen die van kracht zijn in uw land (bv. karabiners EN 362 of EN 12275).

5. Aantrekken van de gordel

- De FALCON ASCENT sluiten: gebruik een vergrendelbare karabiner EN 362 die volgens drie assen kan worden belast, bv. de OMNI.

- Zorg ervoor dat u het overvullige deel van de bandlussen (goed platgedrukt) in de doorsteeklussen opbergt.

Afstelling en ophangingstest

Uw gordel moet zo goed mogelijk op uw lichaam aansluiten om het risico op verwondingen bij een val te beperken.

U moet op een veilige plaats een ophangingstest op elk inbindpunt en verschillende bewegingen met uw uitrusting uitvoeren om er zeker van te zijn dat dit voldoende comfort verzekert voor het gewenste gebruik, en dat de gordel optimaal ingesteld is.

6. Heupriem voor werkpositionering en werkplaatsbeperking EN 358: 2018

Deze inbindpunten mogen enkel gebruikt worden voor het bevestigen aan een systeem voor werkpositionering of werkplaatsbeperking.

Respecteer de gebruiksvoorwaarden zoals vermeld in de technische bijsluiter van de gebruikte leeflijn.

Gebruik geen heupriem voor werkplaatsbeperking indien het risico bestaat dat de gebruiker in hangende positie blijft of blootgesteld wordt aan een ongecontroleerde spanning op de heupriem. Voor werkplaatsbeperking moet u een verankeringspunt ter hoogte van de taille of hoger gebruiken.

Deze inbindpunten zijn niet geschikt voor een toepassing in antivalbeveiliging. Het kan nodig zijn om deze systemen voor werkpositionering en werkplaatsbeperking aan te vullen met collectieve of persoonlijke beschermingsmiddelen tegen hoogtevallen.

De heupriem is goedgekeurd voor een gebruiker, inclusief zijn uitrusting en materiaal, voor een totaalgewicht tot 150 kg.

Controleer tijdens het gebruik regelmatig of het systeem nog goed werkt (bevestigings- en afstellings-elementen).

6A. Ventraal inbindpunt

6B. Laterale inbindpunten op de heupriem

Gebruik steeds beide laterale inbindpunten samen door ze te verbinden met een leeflijn voor werkpositionering, zodat u comfortabel gesteund wordt in de heupriem.

6C. Inbindpunt achteraan voor werkplaatsbeperking

Dit inbindpunt achteraan de heupriem is enkel bedoeld om te voorkomen dat de gebruiker een plaats bereikt waar hij kan vallen.

7. Zitgordel EN 813: 2008

Ventraal inbindpunt

Bestemd voor het voortbewegen op touw en werkpositionering.

Gebruik dit ventraal inbindpunt voor het verbinden van een afdaalapparaat of

leeflijnen voor werkpositionering of voortbeweging.

Dit inbindpunt is niet geschikt voor valstopssystemen.

Maximale nominale last: 140 kg.

8. Alpinisme EN 12277 type C

Enkel FALCON MOUNTAIN

8A. Inbinden

Bind u in op de twee inbindpunten. Controleer systematisch uw knoop voordat u begint te klimmen.

Specifiek gebruik:

Gebruikt u de zitgordel samen met een borstgordel, neem dan het

inbindingsschema door (zie bijsluiter van de borstgordel).

8B. Plaatsing beveiligings- of afdalingsstelsysteem

Verbind uw beveiligings- of afdalingsstelsysteem met een vergrendelbare karabiner op uw ventraal inbindpunt. Controleer of de karabiner goed gesloten en vergrendeld is, en in de richting van de lengteas werkt.

9. Materiaallus

De materiaallussen mogen uitsluitend gebruikt worden voor het transporteren van materiaal.

LET OP - GEVAAR: gebruik de materiaallussen niet voor het beveiligen, voor afdalingen, om u in te binden of om u te verbinden met een leeflijn.

10. Extra informatie

Dit product is conform de verordening (EU) 2016/425 betreffende persoonlijke beschermingsmiddelen. De EU-conformiteitsverklaring is beschikbaar op Petzl.com.

- De smeltwarmte van polyethyleen met hoge dichtheid (140°C) ligt lager dan deze van polyamide en polyester. Polyethyleen met hoge dichtheid heeft een lage wrijvingscoëfficiënt.

- Voorzie de nodige reddingsmogelijkheden om snel te kunnen reageren bij eventuele moeilijkheden.

- De verankering van het systeem bevindt zich bij voorkeur boven de positie van de gebruiker en moet voldoen aan de vereisten van de norm EN 795 (minimale weerstand van 12 kN).

- In een valstopstelsysteem is het van essentieel belang dat u vóór elk gebruik nagaat dat er onder de gebruiker de nodige vrije ruimte is, zodat elke botsing met de grond of een hindernis bij een val vermeden wordt.

- Zorg voor de juiste positionering van het verankeringspunt om het risico op en de hoogte van een val te beperken.

- In een valstopstelsysteem is enkel het gebruik van een antivalgordel toegelaten als verbinding naar het lichaam.

- Er kan zich een gevaar voordoen tijdens het gebruik van meerdere uitrustingen waarbij de veiligheidsfunctie van een van de apparaten kan beïnvloed worden door de veiligheidsfunctie van een ander apparaat.

- LET OP: zie erop toe dat uw producten niet schuren over ruwe oppervlakken of scherpe randen.

- De gebruikers moeten medisch geschikt zijn voor activiteiten op hoogte. LET OP: onbeweeglijk hangen in een gordel kan ernstige fysiologische letsels of de dood veroorzaken.

- De gebruiksinstructies, bepaald in de bijsluiter van elke uitrusting geassocieerd met dit product, moeten worden gerespecteerd.

- De gebruiksinstructies moeten geleverd worden aan de gebruiker van deze uitrusting in de taal van het land van gebruik.

- Houde de gebruiksinstructies in een permanente map bij, zodat u deze later nog kunt raadplegen wanneer u ze van uw materiaal verwijderd hebt.

- Zorg ervoor dat de markeringen op het product goed leesbaar zijn.

Afschrijven:

LET OP: een uitzonderlijk voorval kan u ertoe brengen het product af te schrijven na één enkel gebruik (bv. type en intensiteit van gebruik, gebruiksomgeving: agressieve milieus, zeewater, scherpe randen, extreme temperaturen, chemische producten). Een product moet worden afgeschreven wanneer:

- De levensduur overschreden is.
- Het een belangrijke val of belasting heeft ondergaan.
- Het resultaat van de controles van het product geen voldoende geeft. U twijfelt aan de betrouwbaarheid ervan.
- U zijn volledige gebruikshistoriek niet kent (bv. een onleesbare markering op het product).
- Het product in onbruik is geraakt (bv. wijziging van de wetgeving, normen of technieken, onverenigbaarheid met de andere delen van de uitrusting). Vernietig deze afgeschreven producten om een verder gebruik te vermijden.

Pictogrammen:

A. Levensduur: 10 jaar - B. Markering - C. Toegelaten temperatuur - D. Gebruiksvoorschriften - E. Reiniging/desinfectie - F. Droging - G. Berging/transport - H. Onderhoud - I. Veranderingen/herstellingen (verboden buiten de Petzl ateliers, behalve voor vervangstukken) - J. Vragen/contact

3 jaar garantie

Voor fabricage- of materiaalfouten. Met uitzondering van: normale slijtage, oxidatie, veranderingen of aanpassingen, slechte berging, slecht onderhoud, nalatigheid of toepassingen waarvoor dit product niet bestemd is.

Waarschuwingborden

1. Situatie die een dreigend risico op een ernstige of dodelijke verwonding inhoudt.
2. Blootstelling aan een mogelijk risico op een incident of verwonding.
3. Belangrijke informatie over de werking of de prestaties van uw product.
4. Niet compatibel met ander materiaal.

Markering en tracement

a. Conform de vereisten van de verordening betreffende PBM's. Erkend keuringsorganisme dat zich uitspreekt over het EU type-examen - b. Nummer van de bevoegde instantie die de productie van dit PBM controleert - c. Tracement: datamatrix - d. Maat - e. Individueel nummer - f. Fabricagejaar - g. Fabricageaandaar - h. Lotnummer - i. Individuele identificatie - j. Normen - k. Lees aandachtig de technische bijsluiter - l. Identificatie van het model - m. Maximale nominale last - n. Fabricagedatum (maand/jaar) - o. Adres van de fabrikant

Brugsanvisningen indeholder forklaringer på, hvordan udstyret anvendes korrekt. Kun enkelte anvendelser og teknikker er beskrevet.

Advarselskiltene informerer dig om nogle potentielle risici, som er forbundet med anvendelsen af udstyret, men det er muligt at beskrive dem alle. Du kan finde opdateringer og flere oplysninger på Petzl.com.

Du er selv ansvarlig for at tage højde for alle advarslerne og anvende udstyret korrekt. En forkert anvendelse af udstyret kan forårsage yderligere risici. Kontakt Petzl, hvis du er i tvivl eller har svært ved at forstå brugsanvisningen.

1. Anvendelsesområde

Personligt værnemiddel (PV) anvendt til faldsikring.

FALCON: Let siddelele til opgaver i hængende stilling.

FALCON ASCENT: Let siddelele til opgaver, hvor der anvendes klatring på reb.

Advarsel: Denne sele er ikke egnet til klatring, hvor der anvendes teknikker til klippeklatring. Der er risiko for at blive vendt med hovedet nedad.

FALCON MOUNTAIN: Let siddelele til opgaver, hvor der bruges teknikker til klippeklatring.

Produktet må ikke overbelastes eller bruges til andre formål end det, produktet er bestemt til.

Ansvær

ADVARSEL

De aktiviteter, som indebærer anvendelse af dette udstyr, er forbundet med risici og er dermed farlige.

Du er ansvarlig for dine egne handlinger, beslutninger og sikkerhed.

For anvendelse af dette udstyr, skal du:

- Læse og forstå alle instruktionerne i brugsanvisningen.
- Få specifik træning i korrekt anvendelse af udstyret.
- Blive bekendt med udstyret, dets ydeevne og begrænsninger.
- Forstå og acceptere risikoen forbundet med udstyret.

Manglende overholdelse af én eller flere af disse advarsler kan resultere i alvorlige kvæstelser eller dødsfald.

Udstyret bør kun benyttes af kompetente og erfarne personer, eller under direkte opsyn af en kompetent og erfarer person.

Du er ansvarlig for dine handlinger, beslutninger og sikkerhed, og du må påtage dig ansvaret for konsekvenserne heraf. Du må ikke bruge udstyret, hvis du ikke er i stand til at påtage dig dette ansvar, eller hvis du ikke forstår hele brugsanvisningen.

2. Fortegnelse over delene

(1) Hoftebæltets rem, (2) DOUBLEBACK justerbare spænder på hoftebæltets rem, (3) Fastgørelsespunkt ved livet, (4) Benløkker, (5) D-ringe på siderne af selen, (6) Fastgørelsespunkt til arbejdspositionering, (7a) FAST justerbare spænder med lukning på benløkker, (7b) DOUBLEBACK justerbare spænder på benløkker, (8) Udstyrsholdere, (9) Elastiske stroppeholdere, (10) Stroppeholdere til benløkker, (11) Stroppeholdere til CARITool, (12) Taskeholder, (13) Forbindelsesled til brystsele på bagsiden af selen, (14) Fastgørelsespunkt til skulderstropper, (15) Fastgørelsespunkt til sæde.

Hovedmaterialer:

Remme og stropper: polyester, høj densitet polyethylen.

Spænder: aluminium, stål.

D-ring: aluminium

3. Kontrolpunkter

Din sikkerhed afhænger af, at udstyret er fuldstændig funktionsdygtigt.

Petzl anbefaler, at udstyret efterses indgående af en kompetent person mindst én gang hver 12. måned (i overensstemmelse med reglerne gældende i dit land og din anvendelse af produktet). Advarsel: Afhængigt af brugens omfang kan du være nødt til at kontrollere dit personlige værnemiddel hyppigere. Fremgangsmåder beskrevet på Petzl.com bør overholdes. Registrer resultaterne i logbogen for dit personlige værnemiddel (PV): Udstyrstype, model, oplysninger om producenten, serienummer eller individuelt nummer, dato for: fremstilling, køb, første anvendelse, næste regelmæssige kontrolundersøgelser, fejl, bemærkninger, inspektørens navn og underskrift.

For enhver anvendelse

Kontroller remme og stropper ved fastgørelsespunkterne, de justerbare spænder og ved sikkerhedssyningerne.

Hold øje med revner, slitage og skader, som skyldes brug af udstyret, varme og kemikalier, m.m. Vær særlig opmærksom på ødelagte eller løse tråde. Kontroller, at de justerbare spænder med lukning fungerer korrekt.

Under anvendelsen

Det er vigtigt, at produktets tilstand og forbindelser til andet udstyr fra sikringsssystemet kontrolleres regelmæssigt. Kontroller, at delene i udstyret sidder rigtigt i forhold til hinanden.

Fugtige eller frosne stropper på selen er sværere at justere.

4. Kompatibilitet

Kontroller, at produktet er foreneligt med det øvrige udstyr fra sikringsssystemet for den valgte aktivitet (forenelighed = de benyttede værnemidler fungerer godt indbyrdes).

Det udstyr, som anvendes sammen med siddelelen, skal opfylde de gældende standarder i dit land (f.eks. EN 362 eller EN 12275 karabiner).

5. Sådan sættes selen på

- FALCON ASCENT læses med en EN 362 låsekarabin, som er egnet til trepunktsbelastning såsom OMNI.

- De overskydende remme og stropper skal føres korrekt tilbage under stroppeholderne.

Justering og siddetest

Siddelelen skal tilpasses, så den sidder tæt, for at mindske risikoen for kvæstelser ved fald.

Brugeren skal bevæge sig rundt og udføre en siddetest på et sikkert sted ved at hænge i selen fra hvert forankringspunkt, for at kontrollere at selen giver optimal komfort ved den pågældende anvendelsesform og er korrekt tilpasset.

6. EN 358: 2018 Støttebælte til arbejdspositionering og fastspænding

Fastgørelsespunkterne må kun anvendes ved fastgørelse på et system til arbejdspositionering og fastspænding.

Se brugsanvisning for sikkerhedsline brugt under sædvanlige forholdsregler.

Der må ikke anvendes et støttebælte, når der er en forventet risiko for, at brugeren bliver hængende eller udsat for en ukontrolleret belastning ved støttebæltet. Til arbejdspositionering skal der anvendes et ankerpunkt, som er placeret på højde med taljen eller højere.

Fastgørelsespunkterne er ikke designet til anvendelse til faldsikring. Det kan være nødvendigt med supplerende systemer til arbejdspositionering og fastspænding, eller mobile faldsikringsystemer med en eller flere falddempere.

Støttebæltet er godkendt til én bruger, inkl. brugerens værktøj og materiale, med en samlet vægt på op til 150 kg.

Kontroller regelmæssigt, at systemet fungerer effektivt under brug (justerings- og fastgørelsesdele).

6A. Mavefastgørelsespunkt

6B. Hoftebæltets sidefastgørelsespunkter

Anvend altid begge sidefastgørelsespunkter samtidigt ved at forbinde dem med en passende sikkerhedsline for at opnå den optimale støtte af hoftebæltet.

6C. Bagfastgørelsespunkt til fastspænding

Bagfastgørelsespunktet på selen er udelukkende beregnet til at holde brugeren væk fra områder, hvor der er risiko for fald.

7. EN 813: 2008 siddelele

Mavefastgørelsespunkt

Designet til klatring på reb og arbejdspositionering.

Anvend D-ringen ved livet til at fastgøre en nedfiringbremse, sikkerhedslinjer til arbejdspositionering eller sikkerhedslinjer til klatring.

Dette fastgørelsespunkt er ikke egnet til faldsikringsystemer.

Nominal maksimal belastning: 140 kg.

8. Bjergbestigning EN 12277 type C

Kun FALCON MOUNTAIN

8A. Indbinding

Bind rebet fast på de 2 indbindingsløkker. Kontroller knuden systematisk, før du begynder at klatre.

Specifik anvendelse:

Hvis siddelelen anvendes sammen med en brystsele, se indbindingstegningen i brystselens brugsanvisning.

8B. Etablering af faldsikringsystemet eller nedfiringssystemet

Fastgør faldsikrings- eller nedfiringssystemet på siddelelens mavefastgørelsespunkt med en låsekarabin. Kontroller, at karabinen er lukket og låst, og at den bliver belastet på sin længdegående aksel.

9. Udstyrsholder

Udstyrsholdere må kun anvendes til fastgørelse af udstyr.

ADVARSEL - FARE: Udstyrsholdere må ikke bruges til sikring, nedfiring, indbinding med reb eller sikkerhedsline.

10. Supplerende oplysninger

Dette produkt er i overensstemmelse med forordning (EU) 2016/425 om personlige værnemidler. EU-overensstemmelseserklæringen er tilgængelig på Petzl.com.

- Smeltepunktet for høj densitet polyethylen (140° C) er lavere end polyamids og polyesters smeltepunkt. Høj densitet polyethylen har en lav friktionskoefficient.

- Du skal have de nødvendige redningsmidler til rådighed og hurtigt kunne gribe ind, hvis der opstår vanskeligheder.

- Sikringsystemets ankerpunkt bør helst befinde sig over brugeren og skal være i overensstemmelse med EN 795 (minimumsbrudstyrke på 12 kN).

- I et faldsikringsystem er det vigtigt at sikre sig, at der for enhver anvendelse er tilstrækkeligt fri rum under brugeren for at forhindre, at brugeren kolliderer med jorden eller en forhindring i tilfælde af fald.

- Sorg altid for, at ankerpunktet er placeret korrekt for at begrænse risici og faldlængde.

- En faldsikringssele er det eneste tilladte værnemiddel, som må bruges til at opfange fald i et faldsikringsystem.

- Der kan opstå fare ved at bruge flere værnemidler, hvor det ene værnemiddels sikkerhedsfunktion påvirker det andet værnemiddels sikkerhedsfunktion.

- ADVARSEL: Du skal sikre dig, at udstyret ikke gnider mod slidende overflader eller skarpe kanter.

- Brugere skal være erklæret raske og egnet til aktiviteter i højden. ADVARSEL: At hænge bevidstløs i en sele kan medføre alvorlige fysiske skader eller i værste tilfælde døden.

- Instruktionerne i brugsanvisningen for hvert udstyr, som supplerer produktet, skal følges.

- Der skal vedlægges en brugsanvisning af produktet i det sprog der tales i det land, hvor produktet anvendes.

- Opbevar brugsanvisningen et permanent sted for at kunne læse den, når den er blevet fjernet fra udstyret.

- Kontroller, at mærkningerne på produktet er læselige.

Kassering af udstyr:

ADVARSEL: I særlige tilfælde kan du være nødsaget til at kassere produktet efter kun én enkelt anvendelse (afhængigt af produktets type og anvendelsen af produktet, samt det miljø, hvori produktet anvendes: sædne miljø og havmiljø, eller som følge af skarpe kanter, ekstreme temperaturer, kemiske produkter). Kassér øjeblikkeligt produktet, hvis:

- Dets levetid er udløbet.
- Det har været udsat for et stort fald eller belastning.
- Resultaterne af inspektionen ikke er tilfredsstillende. Du er i tvivl om produktets pålidelighed.
- Du kender ikke udstyrets tidligere anvendelser til fulde (f.eks. en ulæselig produktmærkning).
- Når udstyret vurderes som ikke længere anvendeligt (f.eks. som følge af ændringer i lovgivningen, standarder, teknikker eller inkompatibilitet med andet udstyr). Skaf dig af med kasseret udstyr for at undgå yderligere anvendelse.

Piktogrammer:

A. Levetid: 10 år - B. Mærkning - C. Tilladelige temperaturer - D. Sædvanlige forholdsregler - E. Rensning/desinfektion - F. Tørring - G. Opbevaring/transport - H. Vedligeholdelse - I. Ændringer/reparationer (skal udføres af Petzl udtagen udsdkning af reservedele) - J. Spørgsmål/kontakt

3-års garanti

Imod alle defekter i materialer og fremstilling. Garantien dækker ikke: normal slitage, oxidering, ændringer, udbedringer, forkert opbevaring, dårlig vedligeholdelse, uagtsomhed samt anvendelser, som produktet ikke er bestemt til.

Advarselsskilt

1. Situation med overhængende risiko, som kan føre til dødsfald eller alvorlige kvæstelser. 2. Potentielt faresituation, som kan føre til mindre alvorlige kvæstelser. 3. Vigtig information om produktets funktion og ydeevne. 4. Inkompatibilitet.

Sporbarhed og mærkning

a. Opfylder kravene i PV-forordningen. Bemyndiget organ, som udfører EU-typeafprøvnin - b. Identifikationsnummer for det bemyndigede organ, som kontrollerer produktionen af dette PV - c. Sporbarhed: datamatrix - d. Størrelse - e. Individuelt nummer - f. Fremstillingsår - g. Fremstillingsmåned - h. Batchnummer - i. Individual reference - j. Standarder - k. Læs brugsanvisningen grundigt - l. Modelreference - m. Maksimal nominal belastning - n. Fremstillingsdato (måned/år) - o. Producentens adresse

Dessa instruktioner förklarar hur du använder din utrustning korrekt. Endast vissa tekniker och användningsområden är beskrivna. Varningssymbolerna ger information om några potentiella risker relaterade till användning av utrustningen, det är omöjligt att beskriva alla. Gå in på Petzl.com för uppdateringar och ytterligare information.

Du är själv ansvarig för att besöka varje varning och använda utrustningen korrekt. Felanvändning av denna utrustning skapar ytterligare faror. Kontakta Petzl om du är osäker på eller har svårt att förstå dessa instruktioner.

1. Användningsområden

Personlig skyddsutrustning (PPE) som används vid risk för fall från hög höjd. FALCON: lätt sittele för användning vid arbete i hängande position. FALCON ASCENT: lätt sittele för användning vid arbete som innebär klättring på rep. VARNING: Denna sele är inte lämplig för förflyttning med klippklättringsteknik då det finns risk för att användaren hamnar upp och ned. FALCON MOUNTAIN: mycket lätt sittele för användning vid arbete som innebär teknisk klättring. Denna produkt får inte belastas över sin hållfasthetsgräns eller användas till ändamål den inte är avsedd för.

Ansvar

VARNING

Aktiviteter där denna typ av utrustning används är alltid riskfyllda. Du ansvarar själv för dina egna handlingar, dina beslut och din säkerhet.

Innan du använder denna utrustning måste du

- läsa och förstå samtliga användarinstruktioner
- få särskild övning i hur utrustningen ska användas
- lära känna utrustningens egenskaper och begränsningar
- förstå och godta befintliga risker.

Om dessa varningar ignoreras kan det medföra allvarliga skador eller dödsfall.

Denna produkt får endast användas av kompetenta och ansvarsfulla personer eller av personer som övervakas av en kompetent och ansvarsfull person. Du ansvarar själv för dina egna handlingar, dina beslut och din säkerhet och är medveten om konsekvenserna av dessa. Använd inte produkten om du inte kan eller har möjlighet att ta detta ansvar eller denna risk, eller inte förstår någon av dessa instruktioner.

2. Utrustningens delar

(1) Midjebälte, (2) DOUBLEBACK-spännen för justering av midjebältet, (3) Främre infästningspunkt, (4) Benslingor, (5) Sidoplacerade infästningspunkter på midjebältet, (6) Bakre infästningspunkt för ett fallhindrande system, (7a) FAST-spännen för stängning och justering av benslingorna, (7b) DOUBLEBACK-spännen för justering av benslingorna, (8) Utrustningsögla, (9) Elastiska hållor, (10) Hållor för benslingorna, (11) Skåror för CARITool, (12) Hållare för påse, (13) Bakre spänne för koppling mellan bröstsele och sittele, (14) Infästningsögla för axelrem, (15) Infästningspunkt för sits.

Huvudsakliga material:

Vävbånd: polyester, hög-molekylär polyeten.

Spännen: aluminium, stål.

D-ring: aluminium.

3. Inspektion och punkter att kontrollera

Din säkerhet är beroende av skicket på din utrustning. Petzl rekommenderar en utförlig inspektion utförd av en kompetent person minst var 12:e månad (beroende på aktuell lagstiftning i det land där utrustningen används samt under vilka förhållanden den används). VARNING: Din frekvens på användningen kan påverka ditt behov av att inspektera din personliga skyddsutrustning (PPE) mer frekvent. Följ anvisningarna beskrivna på Petzl.com. Dokumentera resultaten i formuläret för PPE-inspektion: typ, modell, tillverkarens kontaktuppgifter, serienummer eller individuellt nummer, datum för tillverkning, inköp, första användning och nästa kontroll samt problem, kommentarer, kontrollantens namn och signatur.

Före varje användningstillfälle

Kontrollera vävbanden vid infästningspunkter, justeringsspännen och sömmar. Leta efter jack, slitage och skador som uppkommit på grund av användning, värme, kemikalier osv. Leta särskilt efter träsiga eller lösa trådar. Kontrollera att alla spännen fungerar ordentligt.

Under användning

Det är viktigt att regelbundet kontrollera produktens skick och dess förbindelsepunkter med andra delar i utrustningen. Se till att de olika delarna i utrustningen är korrekt placerade i förhållande till varandra. Blöta eller isiga slemmar är svårare att justera.

4. Kompatibilitet

Kontrollera att denna produkt är kompatibel med andra delar i det system som används (kompatibel = fungerar bra ihop). Utrustning som används tillsammans med selen måste följa de standarder som finns i det land där den används (t.ex. EN 362- eller EN 12275-karbiner).

5. Inställning av selen

- För att späanna fast FALCON ASCENT, använd en EN 362-låskarbin tillverkad för belastning i tre riktningar, t.ex. OMNI.

- Se till att stoppa in lösa remmar korrekt i hållarna (vikta).

Justering och belastningstest

Selen måste sluta tätt om kroppen för att minska skaderisken vid ett fall. I en säker miljö, rör på dig och häng i selen från alla infästningspunkter för att kontrollera att selen sitter bra och har lämplig komfort för det aktuella användningsområdet.

6. EN 358: 2018-bälte för arbetspositionering och fallhindrande system

Dessa infästningspunkter får endast användas för inkoppling till ett fallhindrande system eller ett positioneringssystem. För säker användning, se användarinstruktionerna för slingan som används. Använd inte arbetspositioneringsbälte om det finns en tänkbar risk för att användaren blir hängande eller utsatt för en okontrollerad spänning i bältet. Vid arbetspositionering ska förankringspunkten sitta i eller ovanför midjehöjd. Dessa infästningspunkter är inte gjorda för att användas till fallskydd. Det kan vara nödvändigt att komplettera arbetspositioneringssystemet eller det fallhindrande systemet med gemensamma eller personliga fallskyddssystem. Midjebältet är godkänt för en användare, inklusive användarens utrustning och verktyg, till en maximal vikt av 150 kg. Kontrollera regelbundet effektiviteten i systemet under användning (justerings- och inkopplingskomponenter).

6A. Främre infästningspunkt

6B. Sidoplacerade infästningspunkter på midjebältet

Använd alltid de två sidoplacerade infästningspunkterna tillsammans genom att koppla ihop dem med en positioneringsslinga, så att du får bekvämt stöd från midjebältet.

6C. Bakre infästningspunkt för fallhindrande system

Midjebältets bakre infästningspunkt är endast avsedd för inkoppling av ett system som hindrar användaren från att beträda områden där det finns risk för fall.

7. EN 813: 2008-sittesele

Främre infästningspunkt

Konstruerad för arbetspositionering och klättring på rep. Använd denna främre ring för att koppla in ett firningsdon, positioneringsslingor eller slingor för förflyttning. Denna infästningspunkt är inte lämplig för fallskydd. Nominell maxbelastning: 140 kg.

8. Bergsklättring EN 12277 typ C

Enbart FALCON MOUNTAIN

8A. Inkrnytning

Knyt in i de två inkrnytningpunkterna. Kontrollera alltid knuten innan klättringen påbörjas.

Särskild användning:

Om sittselen används i kombination med en bröstsele, se figuren för inkrnytning i bröstseleens användarinstruktioner.

8B. Inkoppling av ett säkrings- eller firningsystem

Koppla in säkrings- eller firningsystemet i den främre infästningspunkten med hjälp av en låskarbin. Kontrollera att karbinen är ordentligt stängd och låst och att den belastas längs sin huvudaxel.

9. Utrustningsöglor

Utrustningsöglorna ska enbart användas för utrustning. VARNING – FARA: Använd aldrig utrustningsöglorna för säkring, firming, inkrnytning eller förankring.

10. Ytterligare information

Denna produkt uppfyller kraven i EU:s förordning 2016/425 om personlig skyddsutrustning. EU-försäkringen om överensstämmelse finns på Petzl.com.

- Smältpunkten för hög-molekylär polyeten (140 °C) är lägre än den hos nylon och polyester. Hög-molekylär polyeten har låg friktionskoefficient.
- Du måste ha en räddningsplan och medel för att snabbt genomföra den om problem skulle uppstå vid användning av denna utrustning.
- Systemets förankringspunkt bör helst vara ovanför användaren och ska uppfylla kraven i standarden EN 795 (minsta hållfasthet 12 kN).
- I ett fallskyddssystem är det viktigt att kontrollera den erforderliga frihöjden under användaren före varje användningstillfälle, för att undvika kollision med marken eller ett hinder vid ett eventuellt fall.
- Se till att förankringspunkten är korrekt placerad för att minska risken för och längden av ett fall.
- En fallskyddssele är den enda tillåtna utrustningen för att stötta kroppen i ett fallskyddssystem.
- När flera olika utrustningsdelar används ihop kan en farlig situation uppstå när enda delens säkerhetsfunktion påverkas av säkerhetsfunktionen hos en annan del.
- VARNING: Se till att produkterna inte skrapar emot skrovliga eller vassa ytor.
- Användarna måste vara friska och i skick att utföra aktiviteter på hög höjd. VARNING: Att hänga fritt i sele utan att röra på sig kan leda till allvarliga skador eller dödsfall.
- Användarinstruktionerna för varje del i utrustningen som används ihop med denna produkt måste följas.
- Användarinstruktioner för denna utrustning måste finnas tillgängliga på det språk som talas i det land där produkten ska användas.
- Förvara användarinstruktionerna i ett permanent referensarkiv efter att de har avlägsnats från utrustningen.
- Se till att märkningarna på produkten är läsliga.

När produkten inte längre ska användas:

VARNING: I extremfall kan produkten behöva kasseras efter ett enda användningstillfälle (beroende på t. ex. användningens typ och intensitet samt användningsmiljö: tuffa miljöer, havsmiljöer, vassa kanter, extrema temperaturer, kemikalier).

Produkten måste kasseras när:

- den har nått gränsen för sin livslängd
 - den har blivit utsatt för ett större fall eller kraftig belastning
 - den inte klarar inspektionen och du tvivlar på dess skick
 - du inte helt och hållet känner till dess historia (t.ex. på grund av oläsliga produktmärkning)
 - den blir omodern (till exempel på grund av ändrade lagar, standarder och tekniker eller inkompatibilitet med annan utrustning).
- Förstör dessa produkter för att undvika framtida bruk.

Ikoner:

A. Livslängd: 10 år - B. Märkning - C. Godkända temperaturer - D. Försiktighetsåtgärder vid användning - E. Rengöring/desinfektion - F. Torkning - G. Förvaring/transport - H. Underhåll - I. Ändringar/repARATIONER (ej tillåtna utanför Petzls lokaler, undantaget reservdelar) - J. Frågor/kontakt

3 års garanti

Mot alla material- och tillverkningsfel. Undantag: normalt slitage, rost, modifiering eller ändringar, felaktig förvaring, bristande underhåll, försunlighet eller felaktig användning.

Varningssymboler

1. Situation som påvisar en överhängande risk för allvarig skada eller dödsfall.
2. Exponering för möjlig risk för olycka eller skada.
3. Viktig information gällande produktens funktion eller prestation.
4. Inkompatibilitet av utrustning.

Spårbarhet och märkningar

a. Uppfyller kraven i PPE-förordningen. Testorgan som utför EU-typtest - b. Nummer på testorgan som utför produktionskontroll av denna PPE - c. Spårbarhet: datamatrix - d. Storlek - e. Serienummer - f. Tillverkningsår - g. Tillverkningsmånad - h. Batchnummer - i. Individuell identifiering - j. Standarder - k. Läs användarinstruktionerna noga - l. Modellbeteckning - m. Nominell maxbelastning - n. Tillverkningsdatum (månad/år) - o. Tillverkarens adress

Denne bruksanvisningen forklarer hvordan du bruker utstyret på korrekt måte. Kun enkelte teknikker og bruksmetoder er beskrevet.

Advarselssymbolene gir informasjon om enkelte potensielle farer som er forbundet med bruk av utstyret, men det er umulig å beskrive alle potensielle farer. Oppdateringer og tilleggsinformasjon finner du på Petzl.com. Du er selv ansvarlig for å forstå og ta hensyn til disse advarselene, og for å bruke utstyret på korrekt måte. Feil bruk av utstyret vil medføre ytterligere risiko. Kontakt Petzl dersom du er i tvil, eller dersom du ikke forstår disse bruksanvisningene.

1. Bruksområde

Personlig verneutstyr (PVU) for beskyttelse mot fall fra høyden. FALCON: Lett sittedese som egner seg til bruk ved hengende arbeid. FALCON ASCENT: Lett sittedese for operasjoner som involverer oppstigning på tau. ADVARSEL: Selen er ikke egnet når det brukes tradisjonelle fjellklatreteknikker, da det er en risiko for å bli hengende opp/ned ved et eventuelt fall. FALCON MOUNTAIN: Svært lett sittedese for operasjoner som involverer klatring. Produktet må ikke brukes utover dets begrensninger eller i andre situasjoner som det ikke er beregnet for.

Ansvar

ADVARSEL

Aktiviteter som involverer bruk av dette produktet er farlige. Du er selv ansvarlig for dine egne handlinger og avgjørelser, og din egen sikkerhet.

For du tar i bruk utstyret, må du:

- Lese og forstå alle bruksanvisningene.
- Sorge for å få spesifikk opplæring i hvordan produktet skal brukes.
- Gjøre deg kjent med produktets muligheter og begrensninger.
- Forstå og akseptere risikoen i aktiviteter som involverer bruk av produktet.

Manglende respekt for bare ett av disse punktene kan medføre alvorlig personskade eller død.

Dette produktet skal kun brukes av kompetente og ansvarlige personer, eller under direkte tilsyn av en kompetent og ansvarlig person. Du er selv ansvarlig for dine egne handlinger, avgjørelser og din egen sikkerhet, og du tar selv på deg ansvaret for dette. Dersom du ikke er i stand til å ta på deg dette ansvaret eller dersom du ikke forstår bruksanvisningene, skal du ikke bruke utstyret.

2. Liste over deler

(1) Hoftebelte, (2) DOUBLEBACK justeringsspenner for hoftebelte, (3) Lavt festepunkt, (4) Lårløkker, (5) Sidefester på hoften, (6) Festepunkt for fallforhindrende system, (7a) FAST-spenner for justering og stramming av lårløkker, (7b) DOUBLEBACK-spenner for justering av lårløkker, (8) Utstyrslokke, (9) Elastiske båndholdere, (10) Båndholdere på lårløkker, (11) Åpning til montering av CARITOOL, (12) Holder for veske, (13) Festepunkt for tilkobling av brystsele, (14) Tilkoblingslokke for skulderstropp, (15) Festepunkt for sitteplate.

Hovedmaterialer:

Bånd: polyester, polyetylen med høy fasthet.

Spenner: aluminium, stål.

D-ring: aluminium.

3. Kontrollpunkter

Din sikkerhet avhenger av at utstyret du bruker er i god stand. Petzl anbefaler at en grundig kontroll blir gjort av en kompetent person minst én gang årlig (avhengig av gjeldende regelverk i ditt land og hvordan du bruker utstyret). ADVARSEL: Avhengig av bruksintensitet bør du vurdere å utføre inspeksjon av ditt PVU oftere. Følg prosedyrene som er beskrevet på Petzl.com. For resultatene inn i et PVU-kontrollskjema: utstyrstype, modell, navn og kontaktinformasjon på produsent, serie- eller uniknummer, datoer: produksjonsdato, kjøpsdato, dato for når produktet ble tatt i bruk, dato for neste periodiske kontroll; problemer, kommentarer, kontrollørens navn og signatur.

For bruk

Sjekk alltid bånd ved festepunkter, justeringsspenner og ved bærende sommer. Se etter kutt, slitasje, bulker og skade forårsaket av bruk, varme, kjemikalier osv. Se spesielt etter ukuttede eller løse tråder. Sjekk at alle spennere for justering og stramming fungerer som de skal.

Under bruk

Det er viktig å jevnlig kontrollere at produktet fungerer som det skal, og at produktets koblinger til andre elementer i systemet fungerer. Forsikre deg om at alle elementene er riktig posisjonert i forhold til hverandre. Våte eller frosne stropper er vanskelige å justere.

4. Kompatibilitet

Kontroller at produktet er kompatibel med de andre elementene i systemet (kompatibelt = at produktet fungerer som det skal sammen med de andre elementene).

Utstyr som brukes sammen med selen må være godkjent i henhold til standarder som gjelder i ditt land (f.eks. godkjent i henhold til EN 362 eller EN 12275).

5. Klargjøring av selen

- FALCON ASCENT skal brukes sammen med en låsekarabiner som er godkjent i henhold til EN 362 og som tåler belastning i tre retninger, f.eks. OMNI.
- Fest overflødig bånd i båndholderne. Sørg for at de ligger flatt.

Tilpasning og funksjonstest

Selen må sitte tett på kroppen. Dette vil redusere risikoen for skader ved et eventuelt fall.

Du må bevege deg i selen i et trygt område og prøve å henge i den fra alle festepunktene for å være sikker på at den er riktig tilpasset. Selen bør være komfortabel i de tiltenkte arbeidsposisjonene.

6. EN 358: 2018 sele for arbeidsposisjonering og fallforhindring

Disse festepunktene må kun kobles til et system for arbeidsposisjonering eller fallforhindring.

Se bruksanvisningen for forbindelseslinen som benyttes. Ikke bruk et belte til arbeidsposisjonering dersom det er fare for at brukeren kan bli hengende eller utsatt for ukontrollert belastning fra beltet. Bruk et forankringspunkt som er i hoftehode eller høyere ved arbeidsposisjonering.

Disse festepunktene er ikke beregnet for bruk i falloppfangende systemer. I tillegg til systemer for arbeidsposisjonering eller adgangsbegrensning, kan det være nødvendig å bruke et kollektivt eller personlig system for fallsikring. Hoftebeltet er godkjent for én bruker og brukerens verktøy og utstyr, maksimal totalvekt 150 kg. Sjekk regelmessig under bruk at systemet fungerer som det skal (tilpasning og tilkoblinger).

6A. Lavt festepunkt på magen

6B. Sidefester på hoftebeltet

Bruk alltid de to sidefestene sammen ved bruk av en støttestropp for å oppnå en komfortabel posisjon.

6C. Lavt ryggfeste for fallforhindring

Dette bakre tilkoblingspunktet på hoftebeltet er kun beregnet på tilkobling til et system for adgangsbegrensning som skal hindre at brukeren kan komme til et område der fall kan forekomme.

7. EN 813: 2008 sittedese

Lavt festepunkt på magen

Beregnet for forflytning på tau og arbeidsposisjonering. Bruk denne ringen for å koble til nedfiringbremser, stotteliner eller forbindelsesliner. Dette tilkoblingspunktet er ikke beregnet for falloppfangning. Nominell maksimal belastning: 140 kg.

8. Fjellklatring EN 12277 Type C

Kun FALCON MOUNTAIN

8A. Innbinding

Bind deg inn i de to innbindingspunktene, parallelt med sentrallokken. Sjekk alltid innbindingsknuten for du begynner å klatre.

Spesielle bruksområder:

Dersom sittedesen brukes i kombinasjon med en brystsele, se tegninger i brystselens bruksanvisning for informasjon om hvordan innbindingen skal gjøres.

8B. Tilkobling av sikrings- eller nedfiringssystem

Koble sikrings- eller nedfiringssystemet til det fremre tilkoblingspunktet med en låsbar karabiner. Påse at karabineren er fullstendig lukket og låst, og at den belastes i lengderetningen.

9. Utstyrslokker

Utstyrslokkene må kun brukes til utstyr.

ADVARSEL - FARE: Bruk aldri utstyrslokker til sikring, nedfiring, innbinding eller forankring av en person.

10. Tilleggsinformasjon

Dette produktet er godkjent i henhold til kravene i EU-regulativ 2016/425 for personlig verneutstyr. EU-samsvarserklæringen er tilgjengelig på Petzl.com.

- Smeltepunktet til høymodul-polyetylen (140° C) er lavere enn smeltepunktet til nylon og polyester. Høymodul-polyetylen har en lav friksjonsfaktor.

- Når du bruker dette utstyret, må du ha en redningsplan og mulighet til å iverksette denne raskt.

- Systemets forankringspunkt bør fortrinnsvis være over posisjonen til brukeren og bør være i henhold til kravene i EN 795 (bruddstyrke på minimum 12 kN).

- Ved bruk av fallsikringssystemer må det alltid være tilstrekkelig klaring under brukeren for å unngå sammenstøt med bakken eller andre strukturer ved et eventuelt fall.

- Sørg for at forankringen er korrekt plassert for å redusere risikoen for, og lengden på, et eventuelt fall.

- Kun godkjente fallsikringsseler kan brukes i et falloppfangende system.

- Ved bruk av flere utstyr samtidig kan farlige situasjoner oppstå dersom sikkerhetsfunksjonen i ett utstyr påvirker sikkerhetsfunksjoner på annet utstyr.

- ADVARSEL: Påse at produkter ikke gnisser mot materialer med slipeeffekt eller skarpe kanter.

- Brukere må være i medisinsk forsvarlig stand til å drive med aktivitet i høyden. ADVARSEL: Det å henge ubevegelig i en sele kan medføre personskaade eller død.

- Bruksanvisningene for alt utstyr som brukes sammen med dette produktet, må følges.

- Bruksanvisningene må leveres på språket som benyttes i brukslandet.

- Oppbevar bruksanvisningene på et fast sted etter at de fjernes fra produktene, slik at de er tilgjengelige ved behov.

- Påse at produktets merking er synlige og leselige.

Når skal utstyret kasseres:

ADVARSEL: Spesielle hendelser kan begrense produktets levetid til kun én gangs bruk (avhengig av for eksempel type bruk, hvor ofte det brukes og miljøet det setteses for: eksponering for barskt klima, saltvann, skarpe kanter, ekstreme temperaturer, kjemikalier).

Et produkt må kasseres når:

- Det har passert den tiltenkte levetiden.
 - Det har tatt et kraftig fall eller stor belastning.
 - Det ikke blir godkjent i kontroll, eller du er i tvil om det er pålitelig.
 - Du ikke kjenner produktets fullstendige historie (f.eks. uleselig produktmerking).
 - Det blir foreldet (f.eks. på grunn av utvikling og endring av lovtekster, standarder, bruksteknikker, og når det blir inkompatibelt med annet utstyr).
- Destruer disse produktene for å hindre videre bruk.

Symboler:

A. Levetid: 10 år - B. Merking - C. Temperaturbegrensninger - D. Forholdsregler for bruk - E. Rengjøring/desinfeksjon - F. Tørrking - G. Oppbevaring/transport - H. Vedlikehold - I. Modifiseringer/reparasjoner (som ikke er godkjent av Petzl er forbudt, med unntak av utbyttable deler) - J. Spørsmål/kontakt oss

3 års garanti

På alle materielle feil og fabrikkasjonsteil. Følgende dekkes ikke av garantien: normal slitasje, oksidering, endringer eller modifikasjoner, feil lagring, dårlig vedlikehold, forsømmelse eller annen bruk enn det produktet er beregnet for.

Advarselssymboler

1. Situasjonen skaper overhengende fare for alvorlig personskaade eller død.
2. Eksponering for potensiell ulykke eller personskaade.
3. Viktig informasjon om produktets funksjon og virkemåte.
4. Utstyret er ikke kompatibel.

Sporbarhet og merking

- a. Er godkjent i henhold til PVU-direktivet. Teknisk kontrollorgan som utfører EU-typegodkjenningen - b. Nummer på det tekniske kontrollorganet som godkjenner produksjonsprosessen av dette PVU - c. Sporbarhet: identifikasjonsmåte - d. Størrelse - e. Serienummer - f. Produksjonsår - g. Produksjonsmåned - h. Batch-nummer - i. Individuelt identifikasjonsnummer - j. Standarder - k. Les bruksanvisningen grundig - l. Modellidentifikasjon - m. Maksimal nominell belastning - n. Produksjonsdato (måned/år) - o. Produsentens adresse

Niniejsza instrukcja przedstawia prawidłowy sposób używania waszego sprzętu. Zaprezentowane zostały niektóre techniki i sposoby użycia.

Symbol trapezowej części ostrzegają przed niektórymi niebezpieczeństwami związanymi z użyciem waszego sprzętu, ale nie jest możliwe wymienienie wszystkich zagrożeń. Należy sprawdzać uaktualnienia instrukcji oraz dodatkowe informacje na Petzl.com.

Użytkownik ponosi odpowiedzialność za stosowanie się do każdego ostrzeżenia oraz do prawidłowego używania swojego sprzętu. Każde złe użycie tego sprzętu będzie prowadziło do powstania dodatkowych zagrożeń. W razie wątpliwości lub trudności zrozumieniu instrukcji należy się skontaktować z Petzl.

1. Zastosowanie

Środek Ochrony Indywidualnej (ŚOI) chroniący przed upadkiem z wysokości. FALCON: lekka uprząż biodrowa do interwencji w zawieszaniu. FALCON ASCENT: lekka uprząż biodrowa do interwencji z wychodzeniem po linie. Uwaga: ta uprząż nie jest odpowiednia do wychodzenia technikami wspinaczkowymi: ryzyko odwrócenia. FALCON MOUNTAIN: bardzo lekka uprząż biodrowa do interwencji wykorzystujących techniki wspinaczkowe. Produkt nie może być poddawany obciążeniom przekraczającym jego wytrzymałość oraz stosowany do innych celów niż te, do których został przewidziany.

Odpowiedzialność

UWAGA

Wszelkie działania wymagające użycia tego produktu są z samej swej natury niebezpieczne.

Użytkownik ponosi odpowiedzialność za swoje działania, decyzje i bezpieczeństwo.

Przed użyciem produktu należy:

- Przeczytać i zrozumieć wszystkie instrukcje użytkownika.
- Zdobyć odpowiednie przeszkolenie dla prawidłowego używania tego produktu.
- Zapoznać się z produktem, z jego parametrami i ograniczeniami.
- Zrozumieć i zaakceptować potencjalne niebezpieczeństwo.

Nieprzestrzeżenie lub zlekceważenie któregokolwiek z powyższych ostrzeżeń może prowadzić do poważnych uszkodzeń ciała lub do śmierci.

Produkt ten może być używany jedynie przez osoby kompetentne i odpowiedzialne lub pod bezpośrednią kontrolą takich osób.

Użytkownik ponosi odpowiedzialność za swoje działania, decyzje, bezpieczeństwo i odpowiada za konsekwencje. Jeżeli nie zamierza lub nie jest w stanie takiej odpowiedzialności ryzyka podjąć, nie rozumiał instrukcji użytkownika, nie powinien posługiwać się tym sprzętem.

2. Oznaczenia części

(1) Taśma pasa, (2) Klamry DOUBLEBACK do regulacji taśmy pasa, (3) Przedni punkt wpinania, (4) Taśmy udowe, (5) Boczne punkty wpinania na pasie, (6) Tylny, podtrzymujący punkt wpinania, (7a) Klamry FAST do regulacji i zapięcia taśm udowych, (7b) Klamry DOUBLEBACK do regulacji taśm udowych, (8) Uchwyt na narzędzia, (9) Szlufki elastyczne, (10) Szlufki na taśmy udowe, (11) Szlufki na uchwyty CARITool, (12) Uchwyt na worek, (13) Tylna klamra łącząca uprząż biodrową z uprzążą piersiową, (14) Klamra do wpięcia szelek, (15) Punkt wpięcia wspornika.

Materiały podstawowe:

Taśmy: poliester, politylen o wysokiej wytrzymałości.

Klamry: aluminium, stal.

Koluczo: aluminium.

3. Kontrola, miejsca do sprawdzenia

Wasze bezpieczeństwo jest związane z niezawodnością sprzętu. Petzl zaleca przeprowadzanie dogłębnej kontroli przynajmniej raz na 12 miesięcy, przez osobę kompetentną (w zależności od prawodawstwa w waszym kraju oraz waszych warunków użytkowania). Uwaga: przy intensywnym użytkowaniu należy częściej wykonywać kontrole waszego ŚOI. Należy przestrzegać procedur opisanych na Petzl.com. Na karcie kontrolnej waszego ŚOI należy zapisać rezultaty kontroli: typ sprzętu, model, nazwa i adres producenta lub dostawcy, numer seryjny lub indywidualny, daty: produkcji, zakupu, pierwszego użycia, następnych kontroli, wady, uwagi, nazwisko i podpis kontrolera.

Przed każdym użyciem

Należy sprawdzić stan taśm przy punktach wpinania, klamer, szwów bezpieczeństwa.

Zwrócić uwagę na przecięcia i rozerwania oraz uszkodzenia spowodowane wysoką temperaturą, kontaktem ze środkami chemicznymi itd. Uwaga na przecięcie lub wygięnięcie nici.

Sprawdzić prawidłowe działanie klamer do regulacji i zapięcia.

Podczas użytkowania

Należy regularnie kontrolować stan produktu i jego połączenie z pozostałymi elementami systemu. Upewnić się co do prawidłowej pozycji elementów wyposażenia względem siebie.

Mokre lub zalodzone taśmy uprząży są trudniejsze w regulacji.

4. Kompatybilność

Należy sprawdzić kompatybilność tego produktu z pozostałymi elementami systemu w określonym zastosowaniu (kompatybilność = prawidłowe wzajemne funkcjonowanie).

Elementy wyposażenia używane z waszą uprzążą muszą być zgodne z obowiązującym normami (na przykład karabinki EN 362 lub EN 12275).

5. Zakładanie uprząży

- Do spięcia uprząży FALCON ASCENT użyć karabinka z blokadą EN 362, opracowanego do obciążania w trzech osiach, na przykład OMNI.
- Schować nadmiar taśm w szlufkach (dobrze złożyć).

Regulacja i test wiszenia

Uprząż musi być dopasowana blisko ciała, by zmniejszyć ryzyko zranienia podczas upadku.

Użytkownik powinien uprząż wypróbować: w bezpiecznym miejscu zrobić test wiszenia na każdym z punktów wpinania, przejść kilka kroków, usiąść, zrobić parę skłonów i przysiadów. Tylko w ten sposób można sprawdzić czy uprząż dobrze wyregulowana i wystarczająco wygodna.

6. Pas do stabilizacji i podtrzymywania w pozycji roboczej EN 358: 2018

Punkty wpinania powinny być używane wyłącznie do wpięcia do systemu stabilizacji w pozycji roboczej lub systemu podtrzymywania.

Sprawdzić instrukcję użycia lony pod kątem dodatkowych środków ostrożności. Nie należy używać pasa podtrzymującego jeżeli istnieje przewidywalne zagrożenie, że użytkownik znajdzie się w zwisie lub będzie narażony na niekontrolowany ucisk przez pas. Do stabilizacji w pozycji roboczej należy używać punktu stanowiskowego znajdującego się na wysokości pasa lub powyżej.

Te punkty wpinania nie służą do ochrony przed upadkiem z wysokości. Może zaistnieć konieczność uzupełnienia systemów stabilizacji w pozycji roboczej lub podtrzymujących przez środki chroniące przed upadkiem z wysokości (indywidualne lub zbiorowe).

Pas jest dopuszczony dla użytkownika ważącego do 150 kg, wliczając jego wyposażenie i narzędzia.

Regularnie sprawdzać skuteczność systemu podczas użytkowania (elementu regulujące i łączące).

6A. Przedni punkt wpinania

6B. Boczne punkty wpinania pasa

By mieć wygodne podparcie w pasie, należy używać zawsze obu bocznych punktów wpinania, połączonych loną podtrzymującą.

6C. Tylny, podtrzymujący punkt wpinania

Ten punkt wpinania znajdujący się z tyłu pasa służy wyłącznie do uniemożliwienia użytkownikowi na dotarcie do miejsca, w którym upadek jest możliwy.

7. Uprząż biodrowa EN 813: 2008

Przedni punkt wpinania

Przeznaczony do wychodzenia po linie i stabilizacji w pozycji roboczej. Przedni punkt wpinania służy do wpięcia przyrządu zjazdowego, lony stabilizujących lub lony do przemieszczania się. Ten punkt wpinania nie jest przeznaczony do zatrzymywania upadków z wysokości. Maksymalne obciążenie nominalne: 140 kg.

8. Alpinizm

EN 12277 typ C

Wyłącznie FALCON MOUNTAIN

8A. Wiązanie się

Związać się przez obydwa punkty wiązania. Regularnie sprawdzać węzeł przed rozpoczęciem wspinaczki.

Specyficzne zastosowania:

Jeżeli uprząż biodrowa jest używana w połączeniu z uprzążą piersiową, należy sprawdzić sposób wiązania w instrukcji obsługi uprząży piersiowej.

8B. Wpięcie systemu do asekuracji lub zjazdu

Wpiąć system asekuracyjny lub zjazdowy do przedniego punktu wpinania przy pomocy karabinka z blokadą. Sprawdzić czy karabinek jest zamknięty i zablokowany oraz czy pracuje wzdłuż osi podłużnej.

9. Uchwyt sprzętowy

Uchwyty sprzętowe mogą być używane wyłącznie do podwieszania sprzętu.

UWAGA - NIEBEZPIECZENSTWO: nie używać uchwytów sprzętowych do asekuracji, zjazdu, wspinania się, wiązania.

10. Dodatkowe informacje

Ten produkt jest zgodny z rozporządzeniem (UE) 2016/425 w sprawie środków ochrony indywidualnej. Deklaracja zgodności UE jest dostępna na Petzl.com.

- Temperatura topnienia polietyleno o wysokiej wytrzymałości (140° C) jest niższa od temperatury topnienia poliamidu i poliestru. Polietylen o wysokiej gęstości ma mały współczynnik tarcia.

- Należy przewidzieć odpowiednie sposoby ratownictwa do szybkiej interwencji w razie trudności.

- Punkt stanowiskowy powinien znajdować się nad użytkownikiem i spełniać wymagania normy EN 795 (wytrzymałość minimum 12 kN).

- W systemie chroniącym przed upadkiem z wysokości, przed każdym użyciem, niezbędne jest sprawdzenie wymaganej wolnej przestrzeni pod użytkownikiem, by w razie upadku uniknąć uderzenia o ziemię lub przeszkodę.

- Sprawdzić czy punkt stanowiskowy jest prawidłowo osadzony, aby zmniejszyć ryzyko i wysokość odpadnięcia.

- Uprząż chroniąca przed upadkiem z wysokości jest jedynym urządzeniem obejmującym ciało, które jest dozwolone do użycia w systemie chroniącym przed upadkiem z wysokości.

- Niebezpieczeństwo: podczas używania wielu elementów wyposażenia, poszczególne przyrządy mogą nawzajem zakłócać prawidłowe, bezpieczne funkcjonowanie.

- UWAGA: należy zwracać uwagę, by wasze produkty nie tały o szorstkie czy ostre krawędzie.

- Nie uprawiać działalności wysokościowej, jeśli istnieją jakiegokolwiek medyczne przeciwwskazania. UWAGA: bezwładne wiszenie w uprząży może doprowadzić do poważnych zaburzeń fizjologicznych lub śmierci.

- Dołączone do produktu instrukcje użytkownika muszą być zawsze przestrzegane.

- Użytkownikowi muszą być dostarczone instrukcje obsługi w języku jakiego się używa w kraju użytkownika.

- Instrukcje obsługi należy zachować na stałe w dokumentacji, by móc je sprawdzić po odłączeniu od waszych produktów.

- Upewnić się co do widoczności oznaczeń na produkcie.

Utylizacja:

UWAGA: w wyjątkowych okolicznościach może się zdarzyć, że jednorazowe użycie sprzętu powoduje jego zniszczenie (na przykład rozdział i intensywność użytkowania, środowisko użytkownika: środowiska agresywne, środowiska morskie, ostre krawędzie, ekstremalne temperatury, substancje chemiczne).

Produkt musi zostać wycofany jeżeli:

- Przekroczył swoją żywotność.
- Zaliczył poważny upadek (lub obciążenie).
- Rezultat kontroli nie jest satysfakcjonujący. Istnieją jakiegokolwiek podejrzenia co do jego niezawodności.

- Nie jest znana pełna historia użytkowania (na przykład rozdział produktu jest nieczytelne).

- Jeśli jest przestarzały (na przykład rozwój prawny, normatywny lub niekompatybilność z innym wyposażeniem). Należy zniszczyć wycofane produkty, by uniknąć ich przypadkowego użycia.

Piktogramy:

A. Czas życia: 10 lat - B. Oznaczenia - C. Tolerowane temperatury - D. Środki ostrożności podczas użytkowania - E. Czyszczenie/dezynfekcja - F. Suszenie - G. Przechowywanie/transport - H. Konserwacja - I. Modyfikacje lub naprawy, wykonywane poza fabrykami Petzl, są zabronione (nie dotyczy części zamiennych) - J. Pytania/kontakt

Gwarancja 3 lata

Dotyczy wszelkich wad materiałowych i produkcyjnych. Gwarancji nie podlegają produkty: noszące cechy normalnego zużycia, zardzewiałe, przerabiane i modyfikowane, nieprawidłowo przechowywane, uszkodzone w wyniku wypadków, zaniedbań i zastosowań niezgodnych z przeznaczeniem.

Znaki ostrzegawcze

1. Sytuacja grożąca nieuchronnym ryzykiem poważnego obrażenia lub śmierci.
2. Narażenie na potencjalne ryzyko incydentu lub zranienia. 3. Ważna informacja na temat działania lub parametrów waszego produktu. 4. Niekompatybilność sprzętowa.

Identyfikacja i oznaczenia

a. Zgodny z wymaganiami rozporządzenia ŚOI. Jednostka notyfikowana do zastosowania procedury weryfikacji UE - b. Numer jednostki notyfikowanej kontrolującej produkcję tego ŚOI - c. Identyfikacja: datamatrix - d. Rozmiar - e. Numer indywidualny - f. Rok produkcji - g. Miesiąc produkcji - h. Numer partii - i. Identyfikator - j. Normy - k. Przeczytać uważnie instrukcje obsługi - l. Identyfikacja modelu - m. Maksymalne obciążenie nominalne - n. Data produkcji (miesiąc/rok) - o. Adres producenta

本書では、製品の正しい使用方法を説明しています。技術や使用方法については、いくつかの例のみを掲載しています。製品の使用に関連する危険については、警告のマークが付いています。ただし、製品の使用に関連する危険の全てをここに網羅することはできません。最新の情報や、その他の補足情報等は Petzl.com で参照できますので、定期的に確認してください。警告および注意事項に留意し、製品を正しく使用する事は、ユーザーの責任です。本製品の誤った使用は危険を増加させます。疑問点や不明な点は(株)アルテリア (TEL 04-2968-3733) にご相談ください。

1.用途

本製品は墜落からの保護を目的として使用する個人用保護具 (PPE) です。
FALCON: ワークポジショニングを要する作業に適した軽量シットハーネス
FALCON ASCENT: ロープ登高を多く要する作業に適した軽量シットハーネス
警告: このハーネスは、クライミング技術を用いた登高には適しません (体が逆さまになってしまう危険があります)。
FALCON MOUNTAIN: クライミング技術を要する作業に適した超軽量シットハーネス
本製品の限界を超えるような使用をしないでください。また、本来の用途以外での使用はしないでください。

責任

警告
この製品を使用する活動には危険が伴います。ユーザー各自が自身の行為、判断、および安全の確保についてその責任を負うこととします。

使用する前に必ず:
- 取扱説明書をよく読み、理解してください
- この製品を正しく使用するための適切な指導を受けてください
- この製品の機能とその限界について理解してください
- この製品を使用する活動に伴う危険について理解してください

これらの注意事項を無視または軽視すると、重度の傷害や死につながる場合があります。

この製品は使用方法を熟知して責任能力のある人、あるいはそれらの人から目の届く範囲で直接指導を受けられる人のみ使用してください。
ユーザー各自が自身の行為、判断、および安全の確保について責任を負い、またそれによって生じる結果についても責任を負うこととします。各自で責任がとれない場合や、その立場にない場合、また取扱説明書の内容を理解できない場合は、この製品を使用しないでください。

2.各部の名称

(1) ウエストベルトストラップ、(2) ウエストベルト調節用 DOUBLEBACK バックル、(3) 腹部アタッチメントポイント、(4) レッググループ、(5) 側部アタッチメントポイント、(6) レストレイン用アタッチメントポイント、(7a) レッググループ調節および連結用 FAST バックル、(7b) レッググループ調節用 DOUBLEBACK バックル、(8) ギャループ、(9) ストラップリテイナー、(10) レッググループリテイナー、(11) CARITool 取付用スロット、(12) バッグホルダー、(13) チェストハーネスとシットハーネスを連結するためのリアバックル、(14) ショルダーストラップアタッチメントループ、(15) シート用コネクショポイント
主な素材:
ストラップ: ポリエステル、高弾性ポリエチレン
バックル: アルミニウム、スチール
金属製アタッチメントポイント: アルミニウム

3.点検のポイント

器具の状態は、ユーザーの安全に大きく関係します。ベルトは、十分な知識を持つ適任者による詳細点検を、少なくとも 12 ヶ月ごとに行うことをお勧めします (国や地域における法規や、使用状態によっても変わります)。警告: 使用頻度によっては、より頻繁に個人用保護具 (PPE) を点検する必要があります。Petzl.com で説明されている方法に従って点検してください。個人用保護具 (PPE) の点検結果を点検フォームに記録してください: 種類、モデル、製造者の連絡先、個別番号、製造日、購入日、初回使用時の日付、次回点検予定日、問題点、コメント、点検者の名前および署名。

毎回、使用前に

ウェビングのアタッチメントポイント部分、調節バックル部分、および縫製部分を点検してください。
使用による切れ目や磨耗、熱や化学物質等による損傷がないことを確認してください。縫製部分が切れたりゆるんだりしていないことを特に注意して確認してください。
調節用バックルおよび連結用バックルが正常に機能することを確認してください。

使用中の注意点

この製品および併用する器具 (連結している場合は連結部を含む) に常に注意を払い、状態を確認してください。全ての構成器具が正しくセットされていることを確認してください。
ハーネスのストラップが濡れているまたは凍っている場合は、調節が難しくなります。

4.適合性

この製品がシステムの中のその他の器具と併用できることを確認してください (併用できる = 相互の機能を妨げない)。
本製品と併用する用具は、使用する国における最新の規格に適合してなければなりません (例: ヨーロッパにおけるコネクタ - の規格 EN 362、EN 12275)。

5.ハーネスの装着および調節方法

- FALCON ASCENT を装着するには、3 方向への荷重用にデザインされた EN 362 適合のロックングカラビナ (例: OMNI) を使用してください
- 余分なストラップは必ず折って平らにした状態でリテイナーにしまってください

調節の確認

墜落の際に怪我をする危険を低減するため、ハーネスは体にぴったりとフィットするよう調節してください。

ハーネスが正しくフィットし、使用目的に見合う快適性が得られることを必ず確認してください。安全な環境でハーネスを装着した状態で動いたり、各アタッチメントポイントから吊り下がったりして、適切に調節されているかテストをしてください。

6.EN 358: 2018 適合レストレインおよびワークポジショニング用ベルト

これらのアタッチメントポイントは、レストレインまたはワークポジショニングのみ使用できます。
使用上の注意については、使用するランヤードの取扱説明書を参照してください。

ユーザーがベルトで宙吊りになる、または、動きの取れない状態になる危険性が予測される際には、ワークポジショニング用ベルトを使用しないでください。ワークポジショニングの際は、支点がユーザーの腰の高さより上になるようにしてください。
これらのアタッチメントポイントは、フォールアレストの目的で使用することはできません。状況に応じて、ワークポジショニングやレストレインシステムに加えて、共同の確保システム (手すり、安全ネット等) や個人用のフォールアレストシステムを併用する必要があります。
ベルトは工具および器具を含めた重さが 150 kg までの 1 人のユーザー用として認証を受けています。
作業中も常にシステムの有効性を確認してください (長さ等の調節や連結箇所を確認してください)。

6A.腹部アタッチメントポイント

6B.側部アタッチメントポイント
ウエストベルトのサポート性を向上させるため、必ず両側部のアタッチメントポイントをワークポジショニング用ランヤードで連結して使用してください (U 字吊り)。

6C.後部レストレイン用アタッチメントポイント

このウエストベルト後部のアタッチメントポイントは、墜落の可能性がある場所にユーザーが侵入するのを防ぐための、レストレインシステムを連結する目的でのみ使用できます。

7.EN 813: 2008 適合シットハーネス

腹部アタッチメントポイント

ロープアクセスおよびワークポジショニング用にデザインされています。
腹部アタッチメントポイントは、下降器やワークポジショニング用ランヤード等の接続に使用します。
このアタッチメントポイントはフォールアレストの目的には適していません。
最大使用荷重: 140 kg。

8.マウンテンアリング EN 12277 type C

FALCON MOUNTAIN のみ該当

8A.ロープの接続

必ず上下のタイインポイントにロープを通します。登り始める前に必ず結び目を確認してください。
特殊な使用:
チェストハーネスと併用する場合は、チェストハーネスの取扱説明書に示されている図の通りにロープを結んでください。

8B.ビレイまたは懸垂下降用器具のセット

ビレイまたは懸垂下降用の器具はロックングカラビナを使用して腹部アタッチメントポイントに取り付けてください。カラビナが正しく閉じてロックされ、縦軸方向に荷重がかかっていることを確認してください。

9.ギャループ

ギャループは用具を携行/整理する目的でのみ使用してください。
警告: 危険: ギャループは、ビレイ、懸垂下降、ロープの連結、自己確保には絶対に使用しないでください。

10.補足情報

本製品は個人用保護具に関する規則 (EU) 2016/425 に適合しています。EU 適合宣言書は Petzl.com で確認できます。
- 高弾性ポリエチレンの融点 (140°C) は、ナイロンやポリエステルと比較して低いです。高弾性ポリエチレンは摩擦係数が低いです

- ユーザーは、この製品の使用中に問題が生じた際にすみやかに対処できるよう、レスキュープランとそれに必要となる装備をあらかじめ用意しておく必要があります
- システム用のアンカーは、ユーザーの体より上にとるようにしてください。アンカーは、最低でも 12 kN の強度を持ち、EN 795 の要求事項を満たしていなければなりません
- フォールアレストシステムでは、墜落した際に地面や障害物に衝突することがないように、毎回使用前に十分なクリアランスがユーザーの下に確保されていることを確認する必要があります
- 墜落距離を短くし、危険を少なくするため、アンカーが適切な位置に設置されていることを確認してください
- フォールアレストシステムで身体のサポートに使用できるのは、フォールアレストハーネスのみです
- 複数の器具を同時に使用する場合、1 つの器具の安全性が、別の器具の使用によって損なわれることがあります
- 警告: 製品がざらざらした箇所や尖った箇所でごすれないように注意してください

- ユーザーは、高所での活動が行える良好な健康状態にあることが必要です。警告: ハーネスを着用して動きの取れない状態のまま吊り下げられると、重度の傷害や死に至る危険があります
- 併用する全ての用具の取扱説明書をよく読み、理解してください
- 取扱説明書は、製品と一緒にユーザーの手に届かなければなりません。また、取扱説明書は製品が使用される国の言語に訳されていないければなりません
- 取扱説明書は、用具から取り外した後も参照できるように、永久保存してください
- 製品に記載されたマーキングが読めなくならないように注意してください

廃棄基準:

警告: 極めて異例な状況においては、1 回の使用で損傷が生じ、その後使用不可能になる場合があります (例: 劣悪な使用環境、

海に近い環境での使用、鋭利な角との接触、極端な高 / 低温下での使用や保管、化学薬品との接触)。

以下のいずれかに該当する製品は以後使用しないでください:
- 耐用年数を経過した
- 大きな墜落を止めた、あるいは非常に大きな荷重がかかった
- 点検において使用不可と判断された。製品の状態に疑問がある
- 完全な使用履歴が分からない (例: 判読できない製品のマーキング)
- 変更や変化により使用には適さないと判断された (例: 法律、規格、技術、他の器具との併用に適さない)
このような製品は、以後使用されることを避けるため廃棄してください。

アイコン:

A.耐用年数: 10 年 - B.マーキング - C.使用温度 - D.使用上の注意 - E.クリーニング/消毒 - F.乾燥 - G.保管/持ち運び - H.メンテナンス - I.改造/修理 (パーツの交換を除き、ベツルの施設外での製品の改造および修理を禁じます) - J.問い合わせ

3 年保証

原材料および製造過程における全ての欠陥に対して適用されます。以下の場合には保証の対象外とします: 通常の磨耗や傷、酸化、改造や改変、不適切な保管方法、メンテナンスの不足、事故または過失による損傷、不適切または誤った使用方法による故障。

警告のマーク

1. 重傷または死につながるおそれがあります。2. 事故や怪我につながる危険性があります。3. 製品の機能や性能に関する重要な情報です。4. してはいけない内容です。

トレーサビリティとマーキング

a. 個人用保護具の規格の要求事項に適合、EU 型式検定を行った公認認証機関 - b. この個人用保護具の製造を監督する公認機関の ID 番号 - c. トレーサビリティ: データマトリクスコード - d. サイズ - e. 個別番号 - f. 製造年 - g. 製造月 - h. ロット番号 - i. 個体識別番号 - j. 規格 - k. 取扱説明書をよく読んでください - l. モデル名 - m. 最大使用荷重 - n. 製造日 (月 / 年) - o. 製造者住所

Эта инструкция показывает, как правильно использовать ваше снаряжение. Данная инструкция по эксплуатации представляет только некоторые правильные способы и техники использования вашего снаряжения. Предупредительные знаки информируют вас только о некоторых потенциальных рисках, связанных с использованием вашего снаряжения. Инструкция не описывает все возможные риски. Регулярно проверяйте сайт Petzl.com, там вы найдете самую актуальную версию данного документа и дополнительную информацию. Лично вы несете ответственность за соблюдение всех мер предосторожности и за правильное использование своего снаряжения. Неправильное использование данного снаряжения может привести к возникновению дополнительных рисков. В случае возникновения каких-либо сомнений или трудностей обращайтесь в компанию Petzl.

1. Область применения

Средства индивидуальной защиты от падения с высоты и средства спасения с высоты (ИСУ). FALCON: легкая привязь для положения сидя для работы в безопасном положении. FALCON ASCENT: легкая привязь для положения сидя для работы, включающей в себя подъем по канату. Внимание: данная привязь не предназначена для подъема с применением скалолазной техники; есть риск переворачивания при падении. FALCON MOUNTAIN: очень легкая привязь для положения сидя для работы с применением скалолазной техники. Данное изделие не должно подвергаться нагрузке, превышающей предел его прочности, и использоваться в ситуациях, для которых оно не предназначено.

Ответственность

ВНИМАНИЕ
Деятельность, связанная с использованием данного снаряжения, опасна по своей природе.

Лично вы несете ответственность за свои действия, решения и безопасность.

Перед использованием данного снаряжения вы должны:

- Прочитать и понять все инструкции по эксплуатации.
- Пройти специальную подготовку по применению данного снаряжения.
- Ознакомиться с возможностями вашего снаряжения и ограничениями по его применению.
- Осознать и принять возможные риски, связанные с использованием этого снаряжения.

Игнорирование любого из этих предупреждений может привести к серьезным травмам и даже к смерти.

Это изделие может использоваться только лицами, прошедшими специальную подготовку, или под непосредственным контролем компетентного лица. Лично вы несете ответственность за свои действия, решения и безопасность, и только вы отвечаете за последствия этих действий. Если вы неспособны взять на себя ответственность за использование данного снаряжения или если вы не поняли инструкции по эксплуатации, не используйте данное снаряжение.

2. Составные части

(1) Строма поясного ремня, (2) Пращи DOUBLEBACK для регулировки поясного ремня, (3) Брюшная точка крепления, (4) Ножные ремни, (5) Боковые точки крепления поясного ремня, (6) Задняя точка крепления системы ограничения перемещения, (7a) Регулировочные пражки FAST на ножных ремнях, (7b) Регулировочные пражки DOUBLEBACK на ножных ремнях, (8) Грузовые петли, (9) Эластичные держатели стропы, (10) Фиксаторы ножных ремней, (11) Прорези для карабина CARITOO, (12) Держатель для сумки, (13) Задняя точка присоединения соединительного звена грудной обвязки / привязи для положения сидя, (14) Пращка для прикрепления плечевых ремней, (15) Точка для крепления рабочего сиденья.

Основные материалы:

Стропы: полиэстер, полиэтилен высокой плотности.

Пращки: алюминий, сталь.

D-образное кольцо: алюминий.

3. Детальная проверка

Ваша безопасность напрямую связана с состоянием вашего снаряжения. Petzl рекомендует проводить детальную проверку снаряжения компетентным лицом как минимум каждые 12 месяцев (в зависимости от местного законодательства в вашей стране, а также от условий использования снаряжения). Внимание: при высокой интенсивности использования может потребоваться чаще проводить детальную проверку вашего СИЗ. При проведении детальной проверки следуйте рекомендациям на сайте Petzl.com. Результаты детальной проверки заносятся в инспекционную форму вашего СИЗ, в которой должна содержаться следующая информация: тип снаряжения, модель, контактная информация производителя, серийный или индивидуальный номер, дата изготовления, дата покупки, дата первого использования, дата следующей детальной проверки, дефекты, примечания, имя и подпись инспектора.

Перед каждым использованием

Проверьте состояние строп возле точек крепления, регулировочных пражек и силовых швов.

Убедитесь в отсутствии порезов, следов износа, воздействия высоких температур или химикатов, повреждений в результате использования и т.д. Убедитесь в отсутствии порезанных или поврежденных нитей.

Убедитесь в том, что регулировочные и прочие пражки работают правильно.

Во время использования

Важно регулярно проверять состояние снаряжения и его присоединение к другим элементам системы. Убедитесь, что все элементы снаряжения правильно расположены друг относительно друга.

Если стропы намочили или обледенели, отрегулировать размер становится значительно сложнее.

4. Совместимость

Проверьте совместимость этого снаряжения с другими элементами системы в контексте вашей задачи (совместимость означает хорошее, эффективное взаимодействие).

Снаряжение, которое вы используете с вашей привязью, должно соответствовать местному законодательству в вашей стране (например, карабины – EN 362 или EN 12275).

5. Надевание и регулировка привязи

- Для закрепления FALCON ASCENT используйте карабин с блокировкой EN 362, который можно нагружать в трех направлениях, – например, OMNI.

- Убедитесь, что излишки стропы правильно уложены и зафиксированы в фиксаторах.

Регулировка и тест на вывешивание

Привязь должна быть отрегулирована так, чтобы она плотно прилегала к телу; это снижает риск получения травмы в случае падения.

В безопасном месте вы доса в привязи, а потом вывеситься (тест на вывешивание), нагрузив последовательно каждую точку крепления, чтобы убедиться в том, что будет обеспечен надлежащий комфорт во время планируемого использования и что привязь оптимально отрегулирована.

6. Пояс для удержания и позиционирования на рабочем месте EN 358: 2018

Эти точки крепления должны использоваться только для систем позиционирования на рабочем месте или ограничения перемещения. Ознакомьтесь с мерами предосторожности, указанными в инструкции по эксплуатации стропы.

Не используйте пояс для удержания, если существует риск, что пользователь может зависнуть в безопасном положении или чрезмерно нагрузить пояс. Для удержания и позиционирования на рабочем месте используйте точку анкерного крепления на уровне пояса или выше.

Эти точки крепления не рассчитаны на удержание падения. Возможно, вам понадобятся дополнительные системы рабочего позиционирования или ограничения перемещения, оборудованные коллективной или персональной защитой от падения.

Пояс рассчитан на использование одним работником массой не более 150 кг, включая массу его снаряжения и инструментов.

Регулярно проверяйте во время использования эффективность работы системы (элементы регулировки и фиксации).

6A. Брюшная точка крепления

6B. Боковые точки крепления поясного ремня

Всегда используйте обе боковые точки крепления, соединяя их стропом для позиционирования. Так вы сможете в полной мере ощутить удобство поясного ремня.

6C. Задняя точка крепления системы ограничения перемещения

Задняя точка крепления системы ограничения перемещения на поясном ремне предназначена для предотвращения попадания пользователя в зону возможного падения.

7. Привязь для положения сидя EN 813: 2008

Брюшная точка крепления

Предназначена для подъема по канату и рабочего позиционирования. Используйте это брюшное кольцо для присоединения спускового устройства или стропов для перемещения.

Эта точка крепления не предназначена для защиты от падения.

Максимальная номинальная нагрузка: 140 кг.

8. Альпинизм EN 12277 тип C

Только FALCON MOUNTAIN

8A. Присоединение

Вяжитесь в обе точки крепления. Систематически проверяйте узел перед началом лазания.

Особые условия:

Если привязь для положения сидя используется в комбинации с грудной обвязкой, то для ее присоединения следуйте инструкциям, приведенным на рисунке.

8B. Установка страховочной или спусковой системы

Присоедините страховочную или спусковую систему к брюшной точке крепления при помощи карабина с блокировкой. Убедитесь, что карабин надежно закрыт и заблокирован и что он нагружен вдоль своей главной оси.

9. Грузовые петли

Грузовые петли должны использоваться только для снаряжения. **ВНИМАНИЕ, ОПАСНОСТЬ:** никогда не используйте грузовые петли для страховки, для спуска, а также не ввязывайте в них страховочный канат и не вставляйте на них на самостраховку.

10. Дополнительная информация

Данное снаряжение отвечает требованиям регламента (ЕС) 2016/425 СИЗ. Декларация о соответствии требованиям ЕС находится на сайте Petzl.com.

- Температура плавления полиэтилена высокой плотности (140° C) – ниже, чем у нейлона и полиэстера. Полиэтилен высокой плотности обладает низким коэффициентом трения.

- Вы должны иметь план спасательных работ и средства для быстрой его реализации на случай возникновения чрезвычайных ситуаций.

- Точку анкерного крепления для системы желательно располагать над пользователем, и она должна отвечать требованиям EN 795 (допустимая нагрузка – не менее 12 кН).

- При использовании системы защиты от падения очень важно проверить перед началом ее применения наличие минимальной необходимой глубины свободного пространства под пользователем, чтобы избежать удара о препятствие или о землю в случае падения.

- Следите за тем, чтобы точка анкерного крепления была правильно установлена и не касалась земли.

- Страховочная привязь для защиты от падения – единственное устройство для удержания тела человека, которое может использоваться в системах защиты от падения.

- В случае использования вместе разных видов снаряжения может возникнуть опасная ситуация, когда безопасная работа одного элемента снаряжения может быть нарушена безопасной работой другого элемента снаряжения.

- **ВНИМАНИЕ:** следите за тем, чтобы ваше снаряжение не терлось об абразивные поверхности и острые кромки.

- У пользователей не должно быть противопоказаний к работе на высоте. **ВНИМАНИЕ:** зависание в привязи без движения может привести к серьезным травмам и даже к смерти.

- Инструкция по эксплуатации для любого снаряжения, связанного с использованием данного изделия, также должны быть приняты во внимание.

- Инструкция по эксплуатации должна поставляться вместе с оборудованием и на языке страны, в которой оно используется.

- Храните инструкции по эксплуатации в специальной папке, чтобы иметь к ним доступ после того, как вы достанете их при распаковке снаряжения.

- Убедитесь, что маркировка изделия может быть прочитана.

Отбраковка снаряжения:

ВНИМАНИЕ: особые обстоятельства могут вызвать уменьшение срока службы изделия, вплоть до однократного применения; например: способ и интенсивность использования, воздействие окружающей среды, воздействие морской среды, работа с химикатами, экстремальные температуры, контакт с острыми кромками и т.д.

Отбраковывайте любое снаряжение, если:

- Оно превысило свой срок службы.
- Оно падало или подвергалось большой нагрузке.
- Оно не удовлетворило требованиям при осмотре или проверке. У вас есть сомнения в его надежности.
- Вы не знаете полную историю его использования (например, из-за нечитаемой маркировки на изделии).
- Оно устарело (например, из-за изменений в стандартах, законах, технике или несовместимости с другим снаряжением).
- Чтобы избежать дальнейшего использования отбракованного снаряжения, его следует уничтожить.

Рисунки:

A. Срок службы: 10 лет - В. Маркировка - С. Допустимый температурный режим - D. Меры предосторожности - E. Чистка/ дезинфекция - F. Сушка - G. Хранение/транспортировка - H. Обслуживание - I. Модификация/ремонт (запрещены все мастерских Petzl, за исключением заменяемых частей) - J. Вопросы/контакты

Гарантия 3 года

От любых дефектов материала и производственных дефектов. Гарантия не распространяется на следующие случаи: нормальный износ; окисление; изменение конструкции или переделка изделия; неправильное хранение и плохой уход; повреждения, вызванные небрежным отношением к изделию; а также использование изделия не по назначению.

Предупредительные знаки

1. Ситуация, представляющая неизбежный риск получения серьезных травм или ведущая к смерти. 2. Ситуация, представляющая риск возникновения несчастного случая или получения травм. 3. Важная информация о работе или о характеристиках вашего снаряжения. 4. Техническая несовместимость.

Прослеживаемость и маркировка продукции

а. Отвечает требованиям стандартов, относящихся к СИЗ. Зарегистрированная организация, которая провела проверку на соответствие стандартам ЕС - b. Номер организации, осуществляющей производственный контроль данного СИЗ - с. Прослеживаемость: матрица данных - d. Размер - e. Серийный номер - f. Год изготовления - g. Месяц изготовления - h. Номер партии - i. Индивидуальный номер изделия - j. Стандарты - k. Внимательно читайте инструкцию по эксплуатации - l. Идентификация модели - m. Максимальная номинальная нагрузка - n. Дата производства (месяц/год) - o. Адрес производителя

这份说明书将向您解释如何正确使用您的装备。这里只描述部分使用方法和技术。
警告标志将告知您使用该装备时的某些潜在危险，但不可能全部描述。请登录Petzl.com查阅更新和附加信息。
您有责任阅读每一条警示且正确使用您的装备。任何错误的使用都将造成额外危险。若有任何疑问或对理解该文件有困难，请联系Petzl。

1.应用范围

用于高空坠落保护的 personal 保护设备 (PPE)。
FALCON: 轻量化座式安全带, 用于涉及悬挂的作业。
FALCON ASCENT: 轻量化座式安全带, 用于涉及绳索上升的作业。
警告: 这款安全带不适合使用攀岩技术行进, 因为会有倒挂的风险。
FALCON MOUNTAIN: 非常轻量化的座式安全带, 用于涉及技术攀登的作业。
使用该产品时, 不可超出其负荷限制, 也不可用于设计之外的用途。

责任

警告

凡涉及使用此装备的活动都具有一定危险性。

您应对个人的行动、决定和安全负责。

在使用此装备前, 您必须:
- 阅读并理解全部使用指南;
- 针对该设备的使用, 进行特定训练;
- 熟悉您的装备, 了解其性能及使用限制;
- 理解并接受所涉及的风险。

一旦忽视上述任何一条警告, 将有可能造成严重伤害甚至死亡。

该产品只能由有能力且负责的人使用, 或在有能力且负责的人的直接视觉监督下使用。

您应对个人的行动、决定和安全负责并承担后果。如果您无法承担相关责任或无法完全理解本使用说明, 则请勿使用该装备。

2.部件名称

(1) 腰带, (2) DOUBLEBACK 腰带调节扣, (3) 腹部连接点, (4) 腿环, (5) 腰带侧部连接点, (6) 后部限位连接点, (7a) FAST 腿环调节固定扣, (7b) DOUBLEBACK 腿环调节扣, (8) 装备挂环, (9) 弹性束带, (10) 腿带束带, (11) CARITool 槽, (12) 工具包连接点, (13) 胸式/座式安全带后部连接环, (14) 肩带连接环, (15) 座板连接点。

主要材料:

扁带: 聚酯、高模量聚乙烯。

卡扣: 铝、钢。

D环: 铝。

3.检测、检查要点

您的安全和您装备的状态密切相关。
Petzl 建议至少每 12 个月请有资质的人员进行一次全面检测 (根据每个国家现行法规以及具体情况)。警告: 高频率的使用会需要您更加频繁地检查您的 PPE。请根据 Petzl.com 网站上描述的操作方式进行检查。在您的 PPE 检查表格中记录: 类型、型号、生产商信息、序列号或独立编码, 生产、购买、第一次使用和之后每次定期检查的日期, 问题、评论、检查者姓名和签名。

每次使用前

检查扁带的连接点、调节扣以及安全缝线的状况。
检查是否存在例如因使用、暴露于高温、与化学品接触而导致的割痕、磨损和损坏等状况。注意仔细检查是否存在断线或脱线的地方。
检验调节扣和固定卡扣是否能够正常操作。

每次使用时

经常检查产品状况及其与系统内其他设备的连接状况, 是至关重要的。确保系统内所有设备均互相正确连接。
如果安全带扁带潮湿或结冰, 会增加调节难度。

4.兼容性

在您使用时, 验证该产品与系统其他组件的兼容性 (兼容性 = 良好的功能互动)。
与您的安全带配合使用的设备必须符合您所在国家的现行标准 (如, EN 362 或 EN 12275 标准锁扣)。

5.安全带的穿戴

- 穿戴 FALCON ASCENT, 使用一个可以承受三向受力的 EN 362 的主锁来安装, 例如 OMNI。
- 确保正确地将多余的织带收 (折叠) 在束带中。

调节和悬挂测试

安全带必须调节至合身以减轻下坠时受伤的风险。
您必须在安全的地方走一走, 并使用每个挂点进行悬挂测试, 确保它能为需要的作业提供足够的舒适度, 并已调节至最佳状态。

6.用于工作定位和限位作业的 EN 358:2018 的腰带

这些连接点只可用于连接一个限位或工作定位系统。
具体使用注意事项请参阅所使用挽索的使用说明书。
如果使用者有悬挂在腰带上或在腰带上受到无法控制的拉力的风险, 请不要使用定位腰带。用于工作定位时, 请使用位于腰部或以上位置的锚点。
这些连接点并非设计用于止坠用途。必要时在工作定位或限位系统之外加一个集体或个人止坠系统。
腰带经认证只适用于单人使用, 包含其工具和装备, 最高负重为 150 kg。
在使用中定期检查系统的有效性 (调节及连接部件)。

6A.腹部连接点

6B.腰带侧部连接点

使用一条定位挽索同时连接两侧连接点, 可使腰带提供更舒适的支撑。

6C.后部限位连接点

腰带后部的连接点设计用途仅用于连接一个限位系统, 防止使用者进入有坠落可能的区域。

7.EN 813:2008 座式安全带

腹部连接点

设计用于绳索行进和工作定位。
使用这腹环连接一个下降器、定位挽索或行进挽索。

这个连接点不能用作止坠。
标称最大负重: 140 kg。

8.登山 EN 12277 C类

仅适用于 FALCON MOUNTAIN

8A.连接绳索

同时连接上下两个连接环。在每次攀爬前, 都必须检查您的绳结。

特殊用途:

如果座式安全带是同胸式安全带一起使用, 请参照胸式安全带连接步骤图示。

8B.安装一个保护或下降系统

使用一把主锁将腹部连接点与保护或下降系统连接。确保锁扣已关闭、上锁, 并位于主轴位置受力。

9.装备挂环

装备挂环必须只能用于存放器械用途。
危险警告: 装备挂环决不能用作保护、下降、连接或作为锚点用途。

10.附加信息

该产品符合欧盟 2016/425 个人保护设备法规。请登录 Petzl.com 查看符合欧盟标准声明。

- 高模量聚乙烯的熔点 (140 摄氏度) 低于尼龙和聚酯。高模量聚乙烯具有低摩擦系数的特性。

- 您必须提前制定必要的救援方案, 以便遇到困难时可以迅速实施。

- 系统的锚点最好置于使用者之上, 而且应符合 EN 795 标准 (最小强度为 12 kN)。

- 在止坠系统中, 每次使用前都必须检查使用者下方是否留有足够的净空距离, 从而避免在坠落时与地面或障碍物发生碰撞。

- 确保锚点正确放置, 从而降低坠落的风险并缩短坠落距离。

- 防坠落安全带是止坠系统中唯一可用来支撑身体的装备。

- 当多个装备组合在一起使用时, 一件装备的安全功能可能会影响另一件装备的安全功能, 从而导致突发危险情况的出现。

- 警告: 防止该产品与粗糙面或尖锐物直接摩擦。

- 用户的身体条件必须适合高空作业。警告: 无意识地悬挂于安全带上, 可能导致严重的生理伤害甚至死亡。

- 任何装备在与此装备一同使用时, 必须严格遵守其使用说明。

- 使用说明必须以产品使用国家的语言提供给用户。

- 请将从设备上取下的使用说明放到一个永久文件夹中, 以备查阅。

- 确保产品上的标识清晰可见。

淘汰您的装备:

警告: 一次意外事故可能导致产品在首次使用后即被淘汰 (例如, 使用方式及强度、使用环境: 严酷的环境、海洋环境、尖锐边缘、极限温度、化学产品等)。

何时需要淘汰您的装备:

- 已超过产品的寿命;
- 经历过严重冲坠或负荷;
- 无法通过产品检测。您对其安全性产生怀疑;

- 您不清楚产品的全部使用历史 (例如, 产品标识无法辨识);
- 它已被淘汰 (例如, 因为法律、标准、技术的改变或与其它装备不兼容)。

销毁这些产品以防将来误用。

图标:

A.寿命: 10年 - B.标识 - C.使用温度范围 - D.使用注意 - E.清洁/消毒 - F.干燥 - G.存放/运输 - H.维护 - I.改装/修理 (不能在Petzl以外的地方修理, 除了更换零件) - J.问题/联络

3年质保

针对材料或生产上的缺陷。例外: 正常的磨损、氧化、自行改装或改良、不正确存放、欠佳的保养、使用疏忽或用于非该产品设计之用途。

警告标志

1.表示有即刻产生严重伤害或死亡风险的情况。2.表示有潜在的意外或伤害风险。3.表示产品在功能或性能方面的重要信息。4.表示装备的不兼容性。

可追溯性及标识

a.符合 PPE 监管要求。进行 EU 型式测试的认证机构 - b.对此 PPE 进行生产控制的认证机构代码 - c.追踪: 二维码 - d.尺寸 - e.独立编码 - f.生产年份 - g.生产月份 - h.批号 - i.独立身份识别号 - j.标准 - k.仔细阅读说明书 - l.型号辨识 - m.标称最大负重 - n.生产日期 (月份/年份) - o.生产商地址

본 설명서는 장비를 정확하게 사용하는 방법을 설명한다. 오로지 특정 기술 및 사용법만 소개된다. 경고 기호는 사용자의 장비 사용과 관련된 몇 가지 잠재적인 위험에 대한 정보를 전달하나 모든 것을 설명하는 것은 불가능하다. 최신 정보 및 추가 정보는 Petzl.com을 확인한다. 각각의 경고 내용 확인 및 정확한 장비 사용은 사용자에게 책임이 있다. 장비의 오용은 추가적인 위험을 야기할 수 있다. 본 설명서를 이해하는데 어려운 점이나 의문점이 있으면 (주) 안서퍼나로 연락한다.

1. 적용 분야

높은 곳에서 추락 보호의 용도로 사용되는 개인 보호 장비 (PPE).
 FALCON: 매달림과 관련된 작업을 위한 경량의 시트 안전벨트.
 FALCON ASCENT: 로프 등강과 관련된 작업을 위한 경량의 시트 안전벨트.
 경고: 본 안전벨트는 암벽 등반 기술을 사용하는 진행에는 적합하지 않다. 거꾸로 뒤집힐 위험이 있다.
 FALCON MOUNTAIN: 테크니컬 클라이밍과 관련된 작업을 위한 초경량 시트 안전벨트.
 본 제품은 자체 강도 이상으로 힘을 가해서는 절대 안되며, 제작 용도 이외의 다른 목적으로 사용되어서는 안된다.

책임

경고
이 장비의 사용과 관련된 활동은 위험성이 내재되어 있다. 자신의 행동이나 결정, 그리고 안전에 대한 책임은 사용자에게 있다.

이 장비를 사용하기 전에, 반드시 알아야 할 사항:
 - 사용에 관한 모든 설명서를 읽고 이해하기.
 - 장비의 적절한 사용을 위한 구체적인 훈련 받기.
 - 장비의 사용법과 사용 한도에 대해 숙지하고 친숙해지기.
 - 관련된 위험을 이해하고 숙지하기.

이러한 경고를 유념하지 않으면 심각한 부상이나 사망을 초래할 수 있다.

본 장비는 반드시 전문가와 책임질 수 있는 사람만이 사용할 수 있고, 전문가에 의해 직접적으로 눈으로 볼 수 있는 통솔 아래 사용되어야 한다. 행동이나 결정, 그리고 안전에 대한 책임은 사용자에게 있으며 결과물에 대해 예측할 수 있어야 한다. 책임질 수 없거나 또는 책임질 수 있는 위치에 있지 않은 경우, 또는 사용 지침서를 완전히 이해하지 못했다면 본 장비를 사용하지 않는다.

2. 부분 명칭

(1) 허리 벨트, (2) DOUBLEBACK 허리 벨트 조절 버클, (3) 복부 부착 지점, (4) 다리 고리, (5) 허리 벨트 측면 부착 지점, (6) 후면 제한 부착 지점, (7a) FAST 다리 고리 조절 및 고정 버클, (7b) DOUBLEBACK 다리 고리 조절 버클, (8) 장비 고리, (9) 신축성 있는 보관 키퍼, (10) 다리 스트랩 보관 키퍼, (11) CARITool 슬롯, (12) 가방 홀더, (13) 후부-시트 하네스 연결용 후면 버클, (14) 어깨 스트랩 연결 고리, (15) 시트 연결 지점.
 주요 재질:
 웹bing: 폴리에스터, 고-탄성 폴리에틸렌.
 버클: 알루미늄, 스틸.
 D-링: 알루미늄.

3. 검사 및 확인사항

사용자의 안전은 장비의 온전한 상태에 달려있다. Petzl은 적어도 일년에 한 번 이상 전문가의 세부 검사를 받을 것을 권장한다 (사용 국가의 현재 규정과 사용자의 사용 환경에 따를 것). 경고: 사용 강도에 따라 PPE를 더 자주 검사할 수 있다. Petzl.com에 설명된 절차를 따른다. PPE 장비 서식에 유형, 모델, 제조업체 연락처 정보, 일련 번호 또는 개별 번호, 제조일, 구매일, 최초 사용일, 추후 정기 검사, 문제점, 코멘트, 검사관의 이름 및 서명 등의 PPE 검사 결과를 기록한다.

매번 사용 전

부착 지점, 조절 버클, 안전 박음질 부위의 웨빙을 확인한다.
 찢김, 마모 및 사용, 열, 화학 제품으로 인해 손상된 부분이 있는지 확인한다. 특히 실이 잘리거나 느슨해진 부분이 있는지 주의한다.
 조절 버클과 고정 버클이 올바르게 작동하는지 확인한다.

제품 사용 도중

제품의 상태와 시스템의 다른 장비와의 연결 부분을 정기적으로 검사하는 것이 중요하다. 장비에 연결된 모든 제품들이 각각 정확한 위치에 있는지 확인한다. 안전벨트의 스트랩이 젖거나 얼어있는 상태이면 조절이 더욱 어렵다.

4. 호환성

본 제품이 사용 시 시스템의 다른 구성 요소와 호환되는지 확인한다 (호환이 된다 = 순기능적 상호작용). 본 안전벨트와 함께 사용되는 장비는 사용 국가의 현 기준에 순응되어야 한다 (예, EN 362 또는 EN 12275 카라비너).

5. 안전벨트 설치

- FALCON ASCENT를 조이기 위해서는, 3개 축으로 하중이 실리도록 설계된 EN 362 잠금 카라비너 (예: OMNI) 를 사용한다.
 - 넓은 웨빙 (평평히 접힘)을 보관 키퍼에 올바르게 넣었는지 확인한다.
조절 및 매달림 테스트
 추락이 발생할 경우 부상의 위험을 줄이기 위해 안전벨트를 반드시 꼭 맞게 조절해야 한다. 안전한 환경에서, 안전벨트가 사용 용도에 맞게 몸에 잘 조절되고 충분한 편안함을 제공하는지 확인하기 위해 사용자는 각 부착 지점에 안전벨트를 매달아 반드시 움직여 확인한다.

6. EN 358: 2018 작업 위치 확보 및 제한용 벨트

이러한 부착 지점은 반드시 제한 또는 작업 위치 확보 시스템에 연결하기 위한 용도로만 사용해야 한다. 사용된 랜야드 사용 시 주의할 사항은 사용 설명서를 참조한다. 사용자가 벨트에 매달려 있거나 제어되지 않은 장력에 노출될 위험이 있는 경우에는 작업 위치 확보용 벨트를 사용하지 않는다. 작업 위치 확보를 위해, 허리 높이 또는 그 위에 있는 앵커 포인트를 사용한다. 이러한 부착 지점은 추락 제동용으로 제작된 것이 아님을 명시한다. 작업 위치 확보 또는 제한 시스템을 집단 또는 개인 추락 제동 시스템으로 보완해야 할 수도 있다. 허리벨트는 도구 및 장비를 포함한 1명의 사용자를 위해 최대 총 중량이 150 kg까지 허용된다. 사용 중 시스템의 효율성을 정기적으로 확인한다 (조절 및 연결 부분).

6A. 복부 부착 지점

6A. 허리벨트 측면 부착 지점
 허리벨트로 편안하게 지지할 수 있도록, 항상 두 개의 측면 부착 지점을 위치 확보 랜야드로 연결하여 함께 사용한다.

6B. 후면 제한 부착 지점

후면 허리 벨트 부착 지점은 사용자가 추락할 수 있는 영역에 들어가는 것을 방지하기 위한 제한 시스템의 부착용으로만 설계되었다.

7. EN 813: 2008 시트 안전벨트

복부 부착 지점

로프에서의 진행 및 작업 위치 확보용으로 설계되었다. 이 복부 링은 허각기, 위치 확보 랜야드 또는 진행 랜야드를 부착하기 위해서 사용된다. 이 부착 지점은 추락 제동용으로 적합하지 않다. 공식 최대 하중: 140 kg.

8. 마운티니어링 EN 12277 C 유형

FALCON MOUNTAIN 에만 해당

8A. 로프 연결 (tying in)

두 개의 타이-인 연결 지점에 묶는다. 등반을 시작하기 전 항상 매듭을 확인한다. 스페셜 사용:
 만약 시트 안전벨트를 후부 안전벨트와 함께 사용하는 경우, 후부 안전벨트 사용 지침에 표시된 '타이-인(tie-in)' 그림을 참고한다.

8B. 빌레이 또는 레펠 시스템 설치하기

잠금 카라비너로 빌레이 또는 레펠 시스템을 사용자의 복부 부착 지점에 연결한다. 카라비너가 올바르게 닫히고 잠긴 상태이며, 중심 축에 하중이 실었는지 확인한다.

9. 장비 고리

장비 고리는 반드시 장비용으로만 사용되어야 한다. 경고 - 위험: 사람을 빌레이, 허각, 타이-인 연결, 확보하기 위하여 절대 장비 고리를 사용하지 않는다.

10. 추가 정보

본 제품은 개인 보호 장비에 관한 규정 (EU) 2016/425의 필수 요건에 부합한다. EU 표준 적합성 선언서는 Petzl.com에서 확인 가능하다.
 - 고탄성 폴리에틸렌의 녹는점 (140 ° C) 은 나일론 및 폴리에스터보다 낮다. 고탄성 폴리에틸렌은 마찰 계수가 낮다.
 - 사용자는 장비 사용 도중에 우연히 부딪치게 될 위험에 대비하여, 반드시 신중하게 이행할 수 있는 구조 계획과 방법을 가지고 있어야 한다.
 - 시스템의 앵커 지점은 사용자 위치보다 위에 위치되어야 하고, EN 795 표준의 요건 (최소 강도 12 kN)을 충족해야 한다.
 - 추락 제동 시스템에서, 매번 사용 전 지면에 충돌하거나 추락 시 방해물을 피하기 위해 사용자 아래에 필요한 이격 거리를 확인하는 것이 필수적이다.
 - 위험 및 추락 길이를 제한하기 위해, 앵커 지점이 올바른 위치에 있는지 확인한다.
 - 추락 제동 안전벨트는 추락 제동 시스템에서 사용자의 신체를 지탱하는 유일한 장비이다.
 - 여러 개의 장비를 사용할 때, 한 가지 장비의 안전 성능이 다른 장비의 작동과 연관되어 있다면 위험한 상황을 불러올 수 있다.
 - 경고: 장비가 마모성 환경 또는 날카로운 표면에 마찰되지 않도록 주의한다.
 - 사용자는 반드시 고소 활동에 의학적으로 적합해야 한다. 경고: 안전벨트에서 자력으로 행동할 수 없는 상태로 매달리는 것은 심각한 부상 또는 사망을 초래할 수 있다.
 - 이 제품과 함께 사용되는 각 장비의 사용 설명서를 반드시 따른다.
 - 본 제품의 사용 설명서는 반드시 장비가 사용되는 국가의 언어로 제공되어야 한다.
 - 장비에서 사용 설명서를 떼어낸 후 언제든지 참조할 수 있도록 파일에 영구적으로 보관한다.
 - 제품의 마킹이 식별 가능한지 확인한다.

장비 폐기 시점:

경고: 예를 들어, 사용 유형, 사용 강도 및 사용 환경 (가진 환경, 해양 환경, 날카로운 모서리, 극한의 온도, 화학 제품 등)에 따라 단 한 번의 사용으로도 제품을 폐기해야 할 수 있다. 다음과 같은 경우 제품을 반드시 폐기해야 한다:
 - 제품 수명을 초과한 경우.
 - 심한 추락이나 충격 하중을 받은 적이 있는 경우.
 - 검사에 통과하지 못한 경우. 장비의 보전 상태가 의심되는 경우.
 - 장비의 전체적인 사용 내역을 모를 경우 (예: 판독이 불가능한 제품 마킹).
 - 더 이상 사용하지 않게 된다 (예: 적용 규정, 기준, 기술의 변경 또는 다른 장비와의 비호환성으로 인해). 이러한 장비가 다시 사용되는 일이 없도록 폐기한다.

제품 참조:

A. 제품 수명: 10년 - B. 마킹 - C. 허용 온도 - D. 사용 주의사항 - E. 세척/살균 - F. 건조 - G. 보관/운반 - H. 제품 관리 - I. 수리/수선 (Petzl 시설 외부에서는 부품 교체를 제외한 수리 금지) - J. 운의사항/연락

3년간 보증

원자재 또는 제조상의 결함에 대해 보증을 제공한다. 제외: 일반적인 마모 및 찢김, 산화, 제품 변형 및 개조, 부적절한 보관, 올바르게 사용하지 않음, 관리, 사용 상 부주의, 제작 용도 이외의 사용 등.

경고 기호

1. 심각한 부상 또는 사망의 갑작스런 위험이 존재하는 상황. 2. 사고 또는 부상의 잠재적인 위험에 노출. 3. 제품의 기능 또는 성능에 대한 중요 정보. 4. 장비 비호환성.

추적 및 마킹

a. PPE 규정의 요구 사항을 충족한다. EU 유형 시험 수행 기관 - b. 본 PPE의 생산 관리를 수행하는 인증 기관의 번호 - c. 추적: 데이터 매트릭스 - d. 사이즈 - e. 일련 번호 - f. 제조년도 - g. 제조일 - h. 배치 번호 - i. 개별 식별번호 - j. 기준 - k. 사용 설명서를 주의 깊게 읽는다 - l. 모델 식별 - m. 공식 최대 하중 - n. 제조일 (월/년) - o. 제조업체 주소

Bu talimatlar, ekipmanınızın doğru kullanımı hakkında bilgi vermektedir. Yalnızca belirli teknikler ve kullanımlar açıklanmaktadır.

Uyarı sembolleri, ekipmanınızın kullanımına ilişkin bazı olası riskler hakkında bilgi vermekle birlikte, tüm riskleri içermemektedir. Güncel ve daha fazla bilgi için Petzl.com'u ziyaret edin.

Tüm uyarıları dikkate alarak ekipmanınızın doğru kullanmak sizin sorumluluğunuzdadır. Ekipmanın yanlış kullanımı ek riskler yaratacaktır. Bu talimatlara ilişkin herhangi bir şüpheleniz veya anlamadığınız bir husus olması halinde Petzl ile iletişime geçin.

1. Kullanım alanı

Yüksekten düşmeye karşı kişisel koruyucu donanım (KKD).

FALCON: Askıda çalışmayı gerektiren operasyonlar için hafif alt kemer.

FALCON ASCENT: İple iniş gerektiren operasyonlar için hafif alt kemer.

UYARI: Bu emniyet kemeri kaya tırmanış teknikleri kullanılarak ilerleme için uygun değildir; ters dönmeye riski vardır.

FALCON MOUNTAIN: teknik tırmanış gerektiren operasyonlar için çok hafif alt kemer.

Ürün, sınırlarını ötesinde zorlanmamalı ve tasarlandığı amaç dışında kullanılmamalıdır.

Sorumluluk

UYARI

Bu ekipmanın kullanılacağı aktiviteler doğası gereği tehlikelidir.

Eylemlerinizin, kararlarınızın ve güvenliğinizin sorumluluğu size aittir.

Bu ekipmanı kullanmadan önce:

- Kullanım Talimatlarını okuyup anladığınızdan emin olun.

- Ürünün doğru kullanımı konusunda eğitim alın.

- Ürünün kapasitesi ve sınırları hakkında bilgi sahibi olun.

- İlgili riskleri anladığınızdan ve kabul ettiğinizden emin olun.

Bu uyarılardan herhangi birinin dikkate alınmaması ciddi yaralanmalar veya ölüme sonuçlanabilir.

Bu ürün yalnızca yetkin ve sorumlu kişilerce veya yetkin ve sorumlu bir kişinin doğrudan gözetimi altında kullanılmalıdır.

Eylemlerinizin, kararlarınızın, güvenliğinizin ve bunların sonuçlarının sorumluluğu size aittir. Bu sorumluluğu üstlenebilecek durumda değilseniz veya Kullanım Talimatlarını tam olarak anlamadıysanız, bu ekipmanı kullanmayın.

2. Terminoloji

(1) Bel kemeri, (2) DOUBLEBACK bel kemeri ayar tokaları, (3) Bel bağlantı noktası, (4) Bacak halkaları, (5) Bel kemeri yan bağlantı noktaları, (6) Sınırlandırma için arka bağlantı noktası, (7a) FAST bacak halkası ayar ve sabitleme tokaları, (7b) DOUBLEBACK bacak halkası ayar tokaları, (8) Ekipman halkası, (9) Elastik tutucular, (10) Bacak kayışı tutucular, (11) CAPRITool yuvaları, (12) Çanta tutucu, (13) Üst kemer/alt kemer bağlantısı için arka toka, (14) Omuz askısı bağlantı halkası, (15) Oturak bağlantı noktası.

Malzeme:

poliester, yüksek modüllü polietilen.

Tokalar: alüminyum, çelik.

D halka: alüminyum.

3. Muayene, kontrol edilecek hususlar

Güvenliğiniz, ekipmanınızın sağlığına bağlıdır.

Petzl, (ülkenizde yürürlükte olan düzenlemelere ve kullanım koşullarına bağlı olarak) 12 ayda bir denetim yapılmaması kaydıyla yetkin bir kişi tarafından ayrıntılı bir muayene yapılmasını önermektedir. UYARI: KKD'nizin yoğun kullanımı, daha sık kontrol edilmesini gerektirebilir. Petzl.com'da açıklanan prosedürleri izleyin. Sonuçları KKD muayene formunuza kaydedin: tip, model, üretici iletişim bilgileri, seri numarası veya ürün numarası, tarihler, üretim, satın alma, ilk kullanım, bir sonraki periyodik muayene; sorunlar, yorulmalar, muayeneyi yapmanın adı ve imzası.

Her kullanımdan önce

Bağlantı noktalarındaki, ayar tokalarındaki ve emniyet dikişlerindeki dokumaları kontrol edin.

Örneğin kullanımı, ısınma ve kimyasallarla temas nedeniyle kesik, aşınma veya hasar olup olmadığını kontrol edin. Kesik veya gevşek iplikler olup olmadığına özellikle dikkat edin.

Ayar tokalarının ve sabitleme tokalarının düzgün çalıştığını doğrulayın.

Kullanım sırasındaki

Ürünün durumunu ve sistem içinde yer alan diğer ekipmanlarla olan bağlantılarını düzenli olarak kontrol etmek önemlidir. Ekipmanın tüm parçalarının birbirine göre doğru şekilde konumlandırıldığından emin olun.

Islak veya buzlu emniyet kemeri kayışlarının ayarlanması daha zordur.

4. Uyumluluk

Bu ürünün, kullanmakta olduğunuz sistemin diğer unsurlarıyla uyumlu olduğundan emin olun (uyumlu = işlevsel etkileşimi iyi).

Emniyet kemeri ile birlikte kullanılan ekipman (ülkenizde yürürlükte olan standartlara uygun olmalıdır (örn. EN 362 veya EN 12275 karabinaları).

5. Emniyet kemerinin hazırlanması ve giyilmesi

- FALCON ASCENT'i bağlamak için, örneğin OMNI gibi üç eksensli yüklemeye için tasarlanmış bir EN 362 kilitle karabina kullanın.

- Kayışların fazlalık kısımlarını (katlanmış olarak) tutuculara doğru şekilde yerleştirdiğinizden emin olun.

Ayar ve askıda kalma testi

Düşme durumunda yaralanma riskini azaltmak için emniyet kemerinin güvenli bir şekilde üzerinize oturacak şekilde ayarlanmalıdır.

Güvenli bir ortamda, emniyet kemerinin amaçlanan kullanımı için yeterli konforu sağladığından ve uygun şekilde ayarlandığından emin olmak için emniyet kemerini her bir bağlantı noktasından asarak hareket ettirilirsiniz.

6. EN 358: 2018 konumlandırma ve alan sınırlandırma kemeri

Bu bağlantı noktaları yalnızca bir alan sınırlandırma veya konumlandırma sisteminde bağlanmak için kullanılmalıdır.

Kullanım önlemleri için kullandığınız lanyardın Kullanım Talimatlarına bakın.

Kullanıcının askıda kalması veya kemer üzerinde kontrolsüz bir şekilde maruz kalması gibi öngörülebilir bir risk varsa, konumlandırma kemeri kullanmayın.

Konumlandırma için, bel seviyesinde veya daha yüksekte bir ankraj noktası kullanın. Bu bağlantı noktaları düşüş durdurucu kullanıma yönelik tasarlanmamıştır.

Konumlandırma veya alan sınırlandırma sistemlerini, toplu veya kişisel düşüş durdurma sistemleri ile desteklemek gerekli olabilir.

Bel kemeri, aletleri ve ekipmanı dahil olmak üzere toplam maksimum 150 kg ağırlığında bir kullanıcı için onaylanmıştır.

Kullanım sırasında sistemin etkinliğini düzenli olarak kontrol edin (ayar ve bağlantı elemanları).

6A. Bel bağlantı noktası

6B. Bel kemeri yan bağlantı noktaları

Bel kemerinin sizi rahat bir şekilde desteklemesi için her zaman iki yan bağlantı noktasını bir konumlandırma lanyardı ile bağlayarak birlikte kullanın.

6C. Alan sınırlandırma için arka bağlantı noktası

Bel kemeri arka bağlantı noktası, yalnızca kullanıcının düşme olasılığı olan bir alana girmesini önlemek için bir alan sınırlandırma sistemini bağlantısı yapmak için tasarlanmıştır.

7. EN 813: 2008 alt emniyet kemeri

Bel bağlantı noktası

İp te ilerleme ve konumlandırma için tasarlanmıştır.

Bu bel bağlantı halkasını, iniş aleti, konumlandırma lanyardları veya ilerleme lanyardları bağlamak için kullanın.

Bu bağlantı noktası düşüş durdurma için uygun değildir.

Nominal maksimum yük: 140 kg.

8. Dağcılık EN 12277 tip C

Yalnızca FALCON MOUNTAIN

8A. İpe bağlanma

İki bağlantı noktasına birlikte bağlanın. Tırmanmaya başlamadan önce daima düğümünüzü kontrol edin.

Özel kullanımlar:

Alt kemer bir üst kemer ile birlikte kullanılıyorsa, üst kemeri Kullanım Talimatlarında yer alan bağlantı şemasına bakın.

8B. Emniyet veya iniş sistemi bağlanma

Emniyet veya iniş sistemini kilitle bir karabina ile bel bağlantı noktasına bağlayın. Karabinanın düzgün bir şekilde kapatılıp kilitlendiğinden ve ana ekseninde yüküldüğünden emin olun.

9. Ekipman halkaları

Ekipman halkaları yalnızca ekipman için kullanılmalıdır.

UYARI - TEHLİKE: ekipman halkalarını asla bir kişiyi emniyete almak, iple indirmek, bağlamak veya ankraj için kullanmayın.

10. Ek Bilgiler

Bu ürün, (AB) 2016/425 Kişisel Koruyucu Donanım Yönetmeliği'ne uygundur. AB uygunluk beyanına Petzl.com adresinden ulaşabilirsiniz.

- Yüksek modüllü polietilen erime noktası (140°C) naylon ve polysterden daha düşüktür. Yüksek modüllü polietilen düşük sürtünme katsayısına sahiptir.

- Bu ekipmanı kullanırken karşılaşılabileceğiniz zorluklara karşı bir kurtarma planınız ve bunu hızlı bir şekilde uygulayabilme imkanınız olmalıdır.

- Sistemin ankraj noktası terchen kullanıcının pozisyonunun üzerinde olmalı ve EN 795 standartının gerekliliklerini karşılamalıdır (minimum 12 kN mukavemet).

- Düşüş durdurma sisteminde, düşme durumunda yere veya bir engelle çarpmamak için her kullanımdan önce kullanıcının altında yeterli düşüş açıklığı mesafesi olduğu kontrol edilmelidir.

- Düşme riskini ve mesafesini azaltmak için ankraj noktasının doğru konumlandırıldığından emin olun.

- Düşüş durdurucu emniyet kemeri, düşüş durdurma sisteminde vücudu desteklemek için kullanılabilecek tek ekipmandır.

- Birden fazla ekipman birlikte kullanılırken, ekipmanların birbirlerinin güvenlik işlevini etkilemesi tehlikeli bir durum yaratabilir.

- UYARI: ürünlerinizin aşındırıcı veya keskin yüzeylere sürtünmesine dikkat edin.

- Kullanımlar, yüksekte yapılan aktiviteler için tıbbi olarak uygun olmalıdır. UYARI: Emniyet kemerinde askıda hareketsiz kalmak ciddi yaralanmalara veya ölüme neden olabilir.

- Bu ürünle birlikte kullanılan her bir ekipmanın Kullanım Talimatlarına uyulmalıdır.

- Kullanım Talimatları, kullanıcıya, ekipmanın kullandığı ülkenin dilinde sağlanmalıdır.

- Ekipmanın ambalajından çıkardığınız Kullanım Talimatlarını başyuru amacıyla saklayın.

- Ürün üzerindeki markalamanın okunaklı olduğundan emin olun.

Ekipmanın kullanımdan kaldırılması:

UYARI: Kullanım türüne, yoğunluğuna ve kullanım ortamına (örneğin agresif ortamlar, deniz ortamı, keskin kenarlar, aşırı sıcaklıklar, kimyasallar) bağlı olarak oluşan dışı bir olay, bir ürünü yalnızca bir kullanımdan sonra kullanımdan kaldırmanızı gerektirebilir.

Aşağıdaki durumlarda ürün kullanımdan kaldırılmalıdır:

- Kullanım ömrünü aştığında.

- Ciddi bir düşüşe veya yüke maruz kaldığında.

- Muayeneden geçemediğinde. Güvenliliği konusunda herhangi bir şüpheleniz olması halinde.

- Tam kullanım geçmişi bilmiyorsanız (ör. ürün üzerindeki markalamanın okunabilir durumda olmaması).

- Değişiklikler nedeniyle kullanılamaz duruma geldiğinde (örneğin; mevzuattaki, standartlardaki, tekniklerdeki değişiklikler veya diğer ekipmanlarla uyumsuzluk).

Tekrar kullanılmasını önlemek için bu ürünleri imha edin.

Piktogramlar:

A. Kullanım ömrü: 10 yıl - B. Markalama - C. Kabul edilebilir sıcaklıklar - D. Kullanım önlemleri - E. Temizleme/dezenfeksiyon - F. Kurutma - G. Depolama/nakliye - H. Bakım - I. Modifikasyon/onarım (yedek parçalar hariç, Petzl tesislerinin dışında yasaktır) - J. Sorular/iletişim

3 yıl garanti

Herhangi bir malzeme veya üretim hatasına karşı. İstisnalar: normal aşınma ve yıpranma, oksitlenme, modifikasyon veya değişiklikler, yanlış depolama, yetersiz bakım, ihmâl, ürünün amacına uygun olmayan kullanımı.

Uyarı işaretleri

1. Yakın bir ciddi yaralanma veya ölüm riski arz eden durum. 2. Olası bir kaza veya yaralanma riskine maruz kalma. 3. Ürününüzün çalışması veya performansı hakkında önemli bilgiler. 4. Ekipmanların uyumsuzluğu.

İzlenebilirlik ve markalama

a. KKD düzenlemelerinin gerekliliklerine uygundur. AB tip incelemesini yapan onaylanmış kuruluş - b. KKD üretim kontrolünü yapan onaylanmış kuruluş numarası - c. İzlenebilirlik: karekod - d. Beden - e. Seri numarası - f. Üretim yılı - g. Üretim ayı - h. Parti numarası - i. Ürün numarası - j. Standartlar - k. Kullanım Talimatlarını dikkatli bir şekilde okuyun - l. Model bilgisi - m. Nominal maksimum yük - n. Üretim tarihi (ay/yıl) - o. Üretici adresi

คู่มือการใช้งานมี อธิบายให้ทราบถึงวิธีการใช้งานอุปกรณ์ของคุณอย่างถูกต้อง เฉพาะข้อมูลทางเทคนิคและการใช้งานบางอย่างเท่านั้นที่ได้อธิบายไว้

เครื่องหมายคำเตือน โคมไฟหรือหลอดไฟถึงอันตรายส่วนที่อาจเกิดขึ้นจากการใช้งานของอุปกรณ์ แต่ในอาจอธิบายได้ทั้งหมด ตรวจสอบที่ Petzl.com เพื่อหาข้อมูลเพิ่มเติมล่าสุด

เป็นความรับผิดชอบของลูกในกรณีระงับจุดคำเตือนและการใช้อุปกรณ์อย่างถูกต้อง ข้อผิดพลาดในการใช้อุปกรณ์จะทำให้เกิดอันตราย ดัดคือ Petzl หรือตัวแทนจำหน่ายอาจมีข้อสงสัย หรือ ไม่เข้าใจข้อความในคู่มือนี้

1. ส่วนที่เกี่ยวข้องกัน

อุปกรณ์ป้องกันกันส่วนบุคคล (PPE) ใช้สำหรับป้องกันการตกจากที่สูง

FALCON สายรัดสะโพกแบบน้ำหนักเบา ใช้เพื่อการทำงานที่ต้องการหยุดยั้งชั่วคราว FALCON ASCENT สายรัดสะโพกแบบน้ำหนักเบาใช้เพื่อการ ไรชด้วงเชือก คำเตือน สายรัดสะโพกนี้ไม่เหมาะกับการปีน โดยใช้เทคนิคแบบการปีนเขา เพราะจะเสี่ยงต่อการสับเปลี่ยนที่กั้น

FALCON MOUNTAIN สายรัดสะโพกแบบน้ำหนักเบาพิเศษ สำหรับการใช้งานด้วยเทคนิคการปีนเขา

อุปกรณ์นี้จะต้องไม่ใช้ร่วมกับน้ำหนักเกินกว่าที่ระบุไว้หรือ ให้นำไปใช้ใน วัสดุประสงค์อย่างอื่นนอกเหนือจากที่ได้ถูกออกแบบมา

ความรับผิดชอบ

คำเตือน

กิจกรรมที่เกี่ยวข้องกับการใช้อุปกรณ์นี้ เป็นสิ่งที่เป็นอันตราย

เป็นความรับผิดชอบของผู้ใช้งานอาคาร กระทำ การตัดสินใจและความปลอดภัยของตัวเอง

ก่อนการใช้อุปกรณ์นี้ จะต้อง:

- อ่านและทำความเข้าใจรายละเอียดในคู่มือการใช้งาน
- ทำการศึกษา โดยเฉพาะเพื่อการใช้งานที่ถูกต้อง
- ทำความคุ้นเคยกับความสามารถและข้อจำกัดในการใช้งานของมัน
- เข้าใจและยอมรับความเสี่ยงที่เกี่ยวข้อง

การขาดความระมัดระวังและละเลยต่อข้อมูลนี้ อาจมีผลให้เกิดการบาดเจ็บสาหัสหรืออาจถึงแก่ชีวิต

อุปกรณ์นี้จะต้องถูกใช้งานโดยผู้ที่มีความเชี่ยวชาญและมีควมรับผิดชอบหรือใช้ในสถานที่ที่อยู่ในความรับผิดชอบโดยตรงหรือควบคุมได้โดยผู้เชี่ยวชาญ

เป็นความรับผิดชอบของผู้ใช้งานต่อวิธีการใช้ การตัดสินใจความปลอดภัย และยอมรับในผลที่กิดขึ้นจากวิธีการนั้น ไม่ควรใช้อุปกรณ์นี้ถ้าคุณ ไม่สามารถ หรือไม่อยู่ในสถานะที่จะรับผิดชอบต่อความเสี่ยงที่เกิดขึ้นหรือไม่เข้าใจข้อความในคู่มือการใช้งาน

2. ชื่อของส่วนประกอบ

(1) สายรัดรอบเอว, (2) หัวเข็มขัดปรับสายรัดรอบเอวแบบ DOUBLEBACK, (3) จุดผูกยึดด้านหน้าหันทาง, (4) หัวรัศโคนขา, (5) จุดผูกยึดด้านข้างสายรัดรอบเอวสองข้าง, (6) จุดผูกยึดเพื่อเกี่ยวรัศด้านหลัง, (7a) หัวเข็มขัดปรับสายรัด โคนขาและปรับเร็ว FAST, (7b) หัวเข็มขัดปรับสายรัด โคนขาแบบ DOUBLEBACK, (8) หัวคล้องอุปกรณ์, (9) อลาสติคเก็บสายรัด, (10) ที่เก็บปลายสายรัดขา, (11) ช่องสำหรับสอด CARITOOL, (12) ที่ยึดถุงใส่อุปกรณ์, (13) หัวเข็มขัดสำหรับคล้องสายรัดอก-กับสายรัดสะโพกด้านหลัง, (14) หัวสำหรับเชื่อมต่อสายรัดไหล่, (15) จุดยึดติดที่นึ่งทำงาน

วัสดุประกอบหลัก:

วัสดุประกอบหลัก: โพลีเอสเตอร์, โพลีเอททอลีนชนิดเหนียวแน่นสูง

หัวเข็มขัด อลูมิเนียมอัลลอยด์ เหล็ก

D-ring อลูมิเนียม

3. การตรวจสอบ จุดที่ต้องตรวจสอบ

ความปลอดภัยของคุณขึ้นอยู่กับความสมบูรณ์ของอุปกรณ์ของคุณ

Petzl แนะนำให้ตรวจเช็ครายละเอียดของอุปกรณ์ โดยผู้เชี่ยวชาญ อย่างน้อยหนึ่งครั้งทุก 12 เดือน (ขึ้นอยู่กับข้อกำหนดกฎหมายของประเทศและสภาพการใช้งาน) คำเตือน: การใช้งานหนักอาจเป็นสาเหตุที่ทำให้คุณต้องทำการตรวจเช็คอุปกรณ์ PPE ด้วยความถี่มากขึ้น หากพบชิ้นตอนที่แสดงไว้ที่ Petzl.com บันทึกผลการตรวจเช็ค PPE ลงในแบบฟอร์มการตรวจเช็ค: ชนิด, รุ่น, ข้อมูลของโรงงานผลิต, หมายเลขลำดับการผลิต, หรือหมายเลขกำกับอุปกรณ์, วันที่: วันที่ของการผลิต, วันที่สั่งซื้อ, วันที่ใช้งานครั้งแรก, กำหนดการตรวจเช็คครั้งต่อไป; ปัญหาที่พบ, ความคิดเห็น, ชื่อของผู้ตรวจเช็คพร้อมลายเซ็นค์

ก่อนการใช้งานแต่ละครั้ง

ตรวจเช็คสายรัดที่แต่ละจุดผูกยึด, ที่เข็มขัดปรับตำแหน่ง และที่จุดยึดติดกับตรวจดูรอยขาด ขีดริศ และ ความเสียหายต่างๆ เช่น จากการใช้งาน, ความร้อน, สารเคมี โดยเฉพาะอย่างยิ่งการตรวจดูรอยตัดขาดหรือร้าวเส้นผ่าศูนย์กลาง

ตรวจเช็คหัว หัวเข็มขัดปรับขนาด และหัวเข็มขัดคูรัดใช้งานได้แบบปกติ

ระหว่างการใช้งาน

เป็นเรื่องสำคัญอย่างยิ่งที่ต้องตรวจสอบสภาพของอุปกรณ์อยู่เป็นประจำ และการคล้องเชื่อมอุปกรณ์เข้ากับอุปกรณ์ตัวอื่นในระบบ เน้นว่าจุดทุกันส่วนของอุปกรณ์อยู่ในตำแหน่งที่ถูกต้องกับชิ้นส่วนอื่น

สายรัดสะโพกที่เปียกชื้นและมีน้ำแข็งเกาะ จะชากต่อการปรับขนาด

4. ความเข้ากันได้

ตรวจเช็คว่าอุปกรณ์นี้ สามารถใช้งานเข้ากันได้ดักับอุปกรณ์อื่นในระบบที่เกี่ยวข้องกัน (เข้ากันได้คือ = ใช้งานด้วยกันได้โดยไม่คิดค่าใช้จ่าย)

อุปกรณ์ที่นำมาใช้งานร่วมกับ สายรัดสะโพก ต้องสอดคล้องกับข้อกำหนดมาตรฐานที่

ใช้บังคับในแต่ละประเทศ (เช่นค่ารับในเอร์คัม EN 362 หรือ EN 12275)

5. การติดตั้งชุดสายรัดนิรภัย

- การติดตั้งสายรัดสะโพกุ่น FALCON ASCENT ใช้ค่ารับในเอร์คัมรฐาน EN 362 ที่ออกแบบเอื้อตสามทิศทาง เช่น OMNI

- มันใจว่าได้พันเก็บปลายของสายรัด (Gilded Flag) ไว้ในช่องเก็บเรียบร้อยแล้ว

การปรับขนาดและทดสอบการยับยั้ง

ชุดสายรัดนิรภัยต้องปรับขนาดให้กระชับพอดีและให้ความสบายต่อช่วงอัตรันคราที่ เกิดจากการบาดเจ็บกรณีที่มีการตกในสภาพแวดล้อมที่ปลอดภัย คุณคงคงเคลื่อนไหวไปรอบ ๆ และห้อยหัวอยู่ในสายรัดนิรภัยขาและจุดผูกยึด เพื่อตรวจเช็คว่าสวมใส่สายรัดสะโพกได้พอดีและให้ความ รู้สึกสบายเวลาปฏิบัติงานและได้ปรับขนาดที่เหมาะสมแล้ว

6. EN 358:2018 สายรัดรอบเอวเพื่อตำแหน่งการทำงานและการเหนี่ยวรั้ง

จุดเชื่อมต่อนี้จะต้องใช้ติดตั้งเพื่อ การเหนี่ยวรั้ง หรือเพื่อระบบคำสั่งแหน่งการทำงาน คู่มือการใช้งานของเชือกสั้น และข้อควรระวังในการใช้งาน ห้ามใช้สายรัดรอบเอวเพื่อตำแหน่งการทำงาน ถ้ามองเห็นความเสี่ยงต่อการที่ผู้ใช้งานจะถูกห้อยหัว หรือเสี่ยงต่อการที่ไม่สามารถควบคุมการลุดลิ่งลงบนสายรัดเอว สำหรับ การลงตำแหน่งการทำงาน ให้ใช้จุดผูกยึดที่อยู่ในตำแหน่งเดียวกัน หรืออยู่เหนือระดับของสะเอว

จุดผูกยึดเหล่านี้ไม่ได้ออกแบบมาเพื่อใช้ป้องกันการตก เป็นสิ่งจำเป็นที่จะเพิ่มเติมในตำแหน่งการทำงาน หรือระบบเหนี่ยวรั้ง ด้วยการไว้ร่วมกันเป็นส่วนรวม หรือระบบป้องกันการตกส่วนบุคคล สายรัดเอว ใลดูรับรองรับไว้สำหรับผู้ใช้งานหนึ่งคน รวมกับอุปกรณ์การทำงานของ เขาหรือ เขียว รวมน้ำหนักทั้งหมดไม่เกิน 150 กก ห้ามันตรวจเช็คประสิทธิภาพของระบบ ในระหว่างการใช้งาน (ระบบการปรับตำแหน่ง และอุปกรณ์การเชื่อมต่อ)

6A. จุดผูกยึดที่ตำแหน่งหน้าท้อง

6B. จุดผูกยึดด้านข้างสายรัดรอบเอว

ใช้จุดยึดด้านข้างทั้งสองรวมกันในการเชื่อมต่อเข้ากับเชือกสั้นชุดชั้นแรกในตำแหน่งการทำงาน เพื่อให้เพิ่มความสบายโดยสายรัดรอบเอว

6C. จุดผูกยึดเหนี่ยวรั้งด้านหลัง

จุดผูกยึดด้านหลังของสายรัดเอว ถูกออกแบบมาเพื่อใช้ในการเชื่อมต่อของระบบการเหนี่ยวรั้ง เพื่อป้องกันผู้ใช้งานจากการผลิตตกในการเข้าไปในบริเวณที่อาจมีการผลิต ตกเกิดขึ้น

7. มาตรฐาน EN 813:2008 สายรัดสะโพก

จุดผูกยึดที่ตำแหน่งหน้าท้อง

ออกแบบมาเพื่อการเคลื่อนไหวไปยังหน้าบนเชือกและเพื่อตำแหน่งการทำงาน ไซ้ช่วงเชื่อมต่อที่ตำแหน่งหน้าท้องนี้กับตัวโกลง เชือกสั้นเพื่อตำแหน่งการทำงาน หรือ เชือกสั้นนิรภัยเพื่อการเคลื่อนไหวไปข้างหน้า จุดผูกยึดนี้ไม่เหมาะกับการใช้ในระบบขังขังการตก ค่าการรับแรงสูงสุด: 140 กก

8. การใ้ดูญา

EN 12277 type C

เฉพาะ FALCON MOUNTAIN

8A. การผูกยึด

ทำการผูกยึดด้านสองจุดผูกยึด ตรวจเช็คเงื่อนที่ผูกยึดก่อนเริ่มป็นทุกครั้ง

การใช้งานแบบเฉพาะเจาะจง

ถ้าสายรัดสะโพกใ้ดูญาใช้งานร่วมกับสายรัดอก ให้ผูกยึดเข้าด้วยกันคณภาพประกอบ

8B. การติดตั้งอุปกรณ์บีบอัด หรือระบบการ ไรยตัว

ติดตั้งระบบบีบอัดหรือระบบ ไรยตัว ที่จุดผูกยึดหน้าท้องด้วยค่ารับในเอร์คัมแบบประะลุ่ลัด ตรวจเช็คว่าค่ารับในเอร์คัมได้และลัดติดแล้ว และรองรับน้ำหนักที่ติดตั้งแกนหลักของมัน

9. หัวคล้องอุปกรณ์

หัวคล้องอุปกรณ์ต้องใช้สำหรับอุปกรณ์เท่านั้น

คำเตือน-อันตราย: ห้ามใช้หัวคล้องอุปกรณ์เพื่อการคุมเชือก ไรยตัว การผูกเชือกเพื่อห้อยหัว หรือใช้เป็นตัวจุดผูกยึดห้อยตัวคน

10. ข้อมูลเพิ่มเติม

อุปกรณ์นี้ได้คิดตามข้อกำหนดของข้อมบังคับ (EU) 2016/425 ในเรื่อง อุปกรณ์ป้องกันกันส่วนบุคคล EN รายละเอียดขอรับรองมาตรฐาน สามารถหาได้ที่ Petzl.com
- จุดหลอมละลายของไหลเอทอลีนชนิดเหนียวแน่นสูง (140° C) มีค่าต่ำกว่าจุดหลอมละลายของไหลอนและโพลีเอสเตอร์ โพลีเอทอลีนชนิดเหนียวแน่นสูงมีค่าแรงเสียดทานต่ำ

- คุณจะต้องมีแผนการกู้ภัยและวิธีการทำได้อย่างรวดเร็วในกรณีที่ประสบความยุ่งยากขึ้นในขณะที่ใช้อุปกรณ์นี้

- จุดผูกยึดของระบบควรอยู่เหนือตำแหน่งของผู้ใช้งานและผ่านการรับรองมาตรฐาน EN 795 (ความแข็งแรงคงเอนน้อยกว่า 12 KN)

- ในระบบขังขังการตกเป็นสิ่งสำคัญที่สุดที่จะต้องตรวจเช็คพื้นที่ว่างด้านใต้ของผู้ใช้งานก่อนการใช้งานทุกครั้ง เพื่อหลีกเลี่ยงการหล่นไปกระแทกกับพื้นหรือสิ่งกีดขวางในกรณีที่มีการตกเกิดขึ้น

- ต้องแน่ใจว่า จุดผูกยึดอยู่ในตำแหน่งที่ถูกต้อง เพื่อจำกัดความเสี่ยง และระยะเวลาทาง

ของการตก

- สายรัดนิรภัยเป็นเพียงอุปกรณ์ชนิดเดียวที่ช่วยพยุงร่างกาย ในระบบขังขังการตกเท่านั้น

- เมื่อใช้อุปกรณ์หลายชนิดร่วมกันอาจเกิดผลร้ายต่อความปลอดภัยในกรณีที่อุปกรณ์ชนิดหนึ่งถูกลดประสิทธิภาพลงด้วยตัวประกอบเพื่อความปลอดภัยของอุปกรณ์ชนิดอื่น

- คำเตือน: ต้องแน่ใจว่าอุปกรณ์ไม่ถูกสัมผัสกับวัตถุที่สามารถกัดกร่อน หรือ พื้นผิวที่แหลมคม

- ผู้ใช้งานควรมีสภาพร่างกายแข็งแรง เหมาะกับกิจกรรมในที่สูง คำเตือน: การห้อยตัวอยู่ในสายรัดสะโพกเป็นเวลานานอาจมีผลทำให้เกิดการบาดเจ็บสาหัส หรืออาจถึงแก่ชีวิต

- คู่มือการใช้งานของอุปกรณ์แต่ละชนิดที่ใช้เชื่อมต่อกับอุปกรณ์นี้ต้องปฏิบัติตามอย่างเคร่งครัด

- คู่มือการใช้งานต้องจัดหาให้กับผู้ใช้งานอุปกรณ์นี้ ในกาขายท้องถิ่นของประเทศที่อุปกรณ์นี้ถูกนำไปใช้งาน

- เก็บข้อแนะนำการใช้งานไว้อย่างถาวรเพื่อให้อ้างอิงหลังจากแกะออกจากตัวอุปกรณ์แล้ว

- เน้นย้ำป้ายเครื่องหมายที่ติดบนอุปกรณ์สามารถอ่านได้ชัดเจน

ควรยกเลิกการใช้อุปกรณ์เมื่อไร:

ข้อควรระวัง: ในกิจกรรมที่ใช้งานเฉพาะเจาะจงเป็นพิเศษอาจทำให้อุปกรณ์ต้องถูกเลิกใช้เมหลังจากการใช้งานเพียงครั้งเดียว (ขึ้นอยู่กับกรณี เช่น ชนิดของการใช้งานและความรุนแรงของสภาพแวดล้อมของการใช้: สภาพแวดล้อมรุนแรง, สถานที่ใกล้ทะเล, ขอบมุมที่แหลมคม, สภาพอากาศที่รุนแรง, สารเคมี)

อุปกรณ์จะต้องเลิกใช้ เมื่อ:

- เมื่ออุปกรณ์สั้นอายุการใช้งาน
- ใดจุดมีการกระดกระกาะอย่างรุนแรง หรือ เกินขีดจำกัด
- เมื่อไม่ผ่านการตรวจเช็คสภาพ เมื่อมีข้อสงสัยหรือไม่แน่ใจ
- เมื่อไม่ทราบถึงประวัติการใช้งานทั้งหมด (เช่น มีการทำเครื่องหมายที่ไม่สามารถอ่านได้)

- เมื่อลดรุ่นล่าสุดจากการเปลี่ยนกฎเกณฑ์ (เช่น กฎหมาย, มาตรฐาน,เทคนิค หรือ ความเข้ากันไม่ได้กับอุปกรณ์อื่น)

ทำลายอุปกรณ์เพื่อป้องกันการนำกลับมาใช้อีก

สัญลักษณ์:

A. อายุการใช้งาน: 10 ปี - B. เครื่องหมาย - C. สภาพภูมิอากาศ ที่สามารถใช้งานได้ - D. ข้อควรระวังการใช้งาน - E. การทำความสะอาด/งกเชื้อโรค - F. ทำใ้แห้ง - G. การเก็บรักษา/การขนส่ง - H. การบำรุงรักษา - I. การคิดแปลงเพิ่มเติม/การซ่อมแซม (ไม่อนุญาตให้ทำภายนอกโรงงานของ Petzl ยกเว้นส่วนที่สามารถไหลทดแทนได้) - J. คำถาม/ติดต่อ

อุปกรณ์มีการรับประกันเป็นเวลา 3 ปี

เกี่ยวกับผลิตภัณฑ์หรือความบกพร่องจากการผลิต ข้อยกเว้นจากการรับประกัน: การ ชำรุดบกพร่องจากการใช้งานตามปกติ, ปฏิกริยาทางสารเคมี, การแก้ไขดัดแปลง, การเก็บรักษาไม่ถูกวิธี, ขาดการดูแล, การนำไปใช้งานที่นอกเหนือจากที่อุปกรณ์ใ้ดูญาออกแบบไว้

เครื่องหมายคำเตือน

1. สถานการณ์เสี่ยงที่จะเกิดอันตรายขาดเจ็บสาหัส หรือ เสียชีวิต
2. แสดงให้เห็นถึงความเสี่ยงต่อการเกิดอุบัติเหตุ หรือ การบาดเจ็บ
3. ข้อมูลสำคัญที่เกี่ยวกับประสิทธิภาพในการใช้งาน หรือคุณสมบัติของอุปกรณ์
4. ความเข้ากันไม่ได้ของอุปกรณ์

เครื่องหมายและข้อมูล

a. มีคุณสมบัติตามข้อกำหนดของอุปกรณ์ PPE ผู้ตรวจสอบอิสระที่ทดสอบรับรองมาตรฐาน EU - b. หมายเลขรับรองที่ผ่านการทดสอบที่ใช้ในการควบคุมการผลิตของ PPE นี้ - c. การสืบมาตรฐาน ข้อมูลแหล่งกำเนิด - d. ขนาด - e. หมายเลขลำดับ - f. ปีที่ผลิต - g. เดือนที่ผลิต - h. หมายเลขลำดับการผลิต - i. หมายเลขกำกับตัวอุปกรณ์ - j. มาตรฐาน - k. อานคู่มือการใช้ไ้ดละเอียด - l. ข้อมูลระบุรุ่น - m. รุ่นน้ำหนักถ่วงอย่างน้อยที่สุด - n. วันที่ของการผลิต (เดือน/ปี) - o. ที่อยู่ของโรงงานผู้ผลิต